



FFF SMART LIFE
CONNECTED

食器洗い 乾燥機

Countertop Dishwasher

FFF-DW36AW

取扱説明書 User Manual

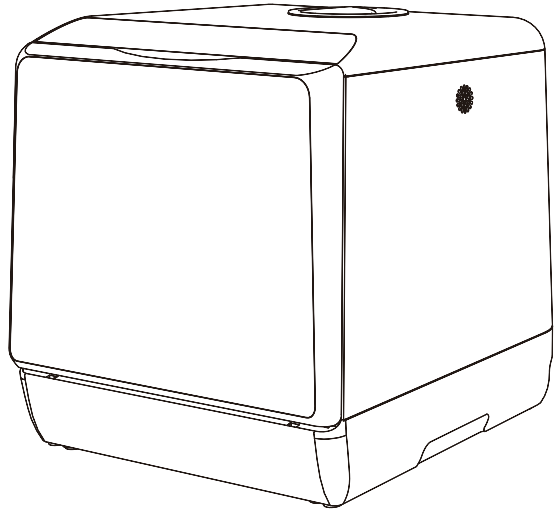

目次

安全にご使用いただくために	2
同梱品一覧／各部の名称	4
本製品を設置する	5
本製品を使用する	9
お手入れ方法	16
よくある質問	19
製品仕様 / お問い合わせ先	22
保証規定	24

安全にご使用いただくために

この度は、本製品をお買い上げいただき誠にありがとうございます。本製品を安全にお使いいただくために、取扱説明書をよくお読みいただき、正しくお使いください。

免責事項

- 火災、地震、その他天災、第三者による行為、その他の事故、お客様の故意または過失、誤用、その他当社推奨条件下以外での使用による損害に関して、当社は一切責任を負いません。
- 保証書に記載されている保証が全てであり、この保証以外は、明示の保証・黙示の保証を含め、一切保証しません。
- 取扱説明書で説明された以外の使い方によって生じた損害に関して、当社は一切責任を負いません。
- 接続設備との組み合わせ、相性による誤動作などから生じた損害に関して、当社は一切責任を負いません。
- この取扱説明書については、将来予告無しに変更することがあります。
- 製品改良の為、予告無く外観または仕様を変更することがあります。



警告

誤った扱いをすると人が死亡、または重傷を負う可能性がある内容を示します。



注意

誤った扱いをすると人が障害を負う可能性や、物的損害の発生が想定される内容を示します。



警告

本製品のご使用前に必ずアースを取り付けてください。取り付けずに使用すると、故障や漏電時の感電の原因となります。アースの取付け工事については、電気店などにご相談ください。

ガスコンロなどの熱源からは必ず 15cm 以上離して設置してください。火災の原因となります。

振動の多い場所、傾いた所などの不安定な場所での保管、御使用はお控えください。本製品が倒れたり、落下して、けが、故障の原因となります。

梱包に使用している袋類やケーブルをまとめるビニタイは、お子様の手の届く所に置かないでください。口に入れたり、頭にかぶったりすると、ケガや窒息の原因となります。

本製品を風通しの悪い場所や引火性ガスの発生する場所での御使用、保管はお控えください。火災の原因となることがあります。

本製品にタバコやロウソクなど火の付いたものを近づけないでください。火災の原因となります。

電源ケーブルは、指定された電圧の壁のコンセントやコネクタに直接かつ正しく接続してください。接続部分に隙間があるなど不完全な接続状態で使用すると、故障、感電、火災の原因になることがあります。

他の機器とは同じコンセントを併用しないでください。また、延長ケーブルやタコ足配線での使用はしないでください。発火・感電のおそれがあります。

濡れた手で電源ケーブルの抜き差しはお控えください。感電の原因になることがあります。

ケーブル類を束ねた状態での御使用はお控えください。発熱して、火災の原因になることがあります。

説明書に明記されている食器の洗浄以外の使用用途で使用しないでください。故障、感電、火災の原因になることがあります。

点灯中の UV ライトは、絶対に肉眼で見ないでください。目の痛みや視力障害の原因となります。

UV ライトを皮膚にあてないでください。皮膚の炎症を起こす原因となります。



注意

本製品は家庭用での用途を想定して製造されています。業務用として使用しないでください。過負荷による故障のおそれがあります。

操作パネルに磁気のあるものを近づけないでください。誤作動の原因となります。

使用時



警告

幼児の手の届くところに置いたり、お子様や不慣れな方だけのご使用はしないでください。また、電源プラグなど細かい部品を口に含ませないようにしてください。感電、やけど、ケガの原因となります。

運転中は庫内や食器、メッシュトレイなどに触れないでください。やけどの原因となります。

本製品を破損した場合は、電源を切り、電源ケーブルを抜いてください。そのまま使用すると、感電、火災の原因となります。

排気口は塞がないでください。故障、火災の原因となります。

開口部（排気口など）から内部に金属類や燃えやすいものなどの異物を差し込んだり、押し込んだりしないでください。感電、火災の原因となります。

本体や電源コード、電源プラグを水につけたり、水をかけたりしないでください。感電、火災の原因となります。

本製品を落下させたり、強い衝撃を与えないでください。故障、感電、火災の原因となります。

ケーブルが破損、変形したり、割れたり、傷ついている場合や、差し込みがゆるい場合は使用しないでください。感電、火災の原因となります。

電源ケーブルは、傷つけたり、加工したり、加熱したり、重いものを載せたり、引っ張ったり、無理に曲げたり、ねじったりしないでください。故障、感電、火災の原因となります。

電源ケーブルを抜くときは、コード部分を引っ張らず、必ず電源プラグを持って抜いてください。ケーブルが断線し、感電、火災の原因となります。

電源ケーブルのプラグを抜き差しするときは、必ず電源を切ってから行ってください。プラグやコンセントが傷み、火災の原因となります。



注意

本製品の上に乗ったり座ったり、過度な重量が掛かる重いものを置かないでください。故障、けがの原因となることがあります。

ホースを無理に引っ張るなど、過度な圧力を加えないでください。故障、けがの原因となることがあります。

排水ホースから出る排水や、排気口から出る湯気に触れないようにご注意ください。やけどの原因となることがあります。

本製品を熱に弱い素材の上に置いて使用しないでください。変形・変質の原因となります。

本体を動かしたり傾けたりしないでください。水漏れ、故障、ケガの原因となります。

ドアを開けた際に、ドアの上に重いものを置いたり、手をつく、寄りかかるなどして体重をかけたりしないでください。転倒・落下などによる故障、ケガの原因となります。

食器が庫内に入りきらない状態やみ出た状態でドアを閉めないでください。故障、熱湯によるやけどの原因となります。

ご使用後は必ず分岐水栓を閉めてください。水漏れの原因となります。

ドアを閉める際に、指を挟まないようにご注意ください。ケガの原因となります。

食器洗い機専用の洗剤を使用してください。また、台所用洗剤が付いた食器は洗い流してから入れてください。台所用洗剤など専用の洗剤以外を使用すると、泡が大量に発生し、水漏れ、故障の原因となります。

重畳は使用しないでください。故障の原因となります。

本製品は給湯器には接続できません。また、給水にはお湯を使用しないでください。故障の原因となります。

ナイフや先のとがったものは、小物トレイに覆かせた状態で入れてください。ケガの原因となります。

付属品は必ず本製品に付属のものを使用してください。異なる製品の付属品を使用すると、破損、故障の原因となります。

本製品を使用していない際は、ドアを閉めてください。体が当たるなどしてケガ、破損の原因となります。

メンテナンス



警告

お客様ご自身で分解、修理、改造しないでください。故障、けが、感電、火災の原因となります。修理や点検などが必要な場合は、弊社問い合わせ窓口、またはご購入元にご連絡ください。

清掃するときに、清掃用スプレー（可燃性物質を含むもの）を使用しないでください。故障や火災の原因となります。

電源ケーブルはコンセントから定期的に抜いて、接続部分のほこりやゴミを乾いた布でよく拭き取ってください。

ほこりがたまったままの状態で使用すると感電、火災の原因になります。1年に一度は点検清掃してください。特に電源プラグ部分についてはほこりがたまりやすいので、ご注意ください。

付属品の取り付け／取り外し、本体のお手入れなどを行うときは、運転終了後30分以上経過してから、庫内が十分に冷めたことを確認してから行ってください。やけどの原因となります。

異常時



警告

過度な発熱、発煙、異臭や異音がする、本体に触れるとビリビリするなど、異常が発生したときは、ただちに使用を中止し、電源プラグの接続を解除してください。異常状態のまま使用すると、感電、火災の原因となります。その後、異常な現象がなくなるのを確認して、弊社お問い合わせ窓口、またはご購入元にご連絡ください。

雷が鳴り出したときは、落雷の可能性がなくなるまで本製品に触れないでください。

落雷の可能性がある場合は、あらかじめ本製品の電源を切り、その後電源ケーブルをコンセントから抜いてください。落雷による故障、感電、火災の原因となります。

使用中に運転が勝手に止まったり、電源コードを動かすと止まったり動いたりする場合は、すぐに本製品の電源を切り、電源ケーブルを抜いてください。そのまま使用すると、感電、火災の原因となります。

電源プラグやコード、本体が異常に熱くなる場合は、すぐに本製品の電源を切り、電源ケーブルを抜いてください。そのまま使用すると、感電、火災の原因となります。

保管 / 廃棄



警告

本製品を長期間使用しないときは、安全のため電源ケーブルをコンセントから抜いて保管してください。故障、火災の原因となります。



注意

子供や幼児の手が届く場所で保管しないでください。けが・感電のおそれがあります。

本製品を廃棄する場合は、各自自治体の分別方法に従ってごみに出してください。

同梱品一覧 / 各部の名称

お使いになる前に梱包内容、製品各部の名称、製品仕様をご確認ください。万が一、不足しているものがあれば、お買い求めの販売店にご連絡ください。

- | | | | |
|---------------------------------------|---------------------------------------|--------------------------------|---------------------------------|
| <input type="checkbox"/> 食器洗い乾燥機本体 | <input type="checkbox"/> 食器かご | <input type="checkbox"/> 小物トレイ | <input type="checkbox"/> バスケット |
| <input type="checkbox"/> 給水ホース (1.5m) | <input type="checkbox"/> 排水ホース (1.5m) | <input type="checkbox"/> 給水カップ | <input type="checkbox"/> ホースバンド |
| <input type="checkbox"/> 取扱説明書 兼 保証書 | | | |

食器洗い乾燥機本体

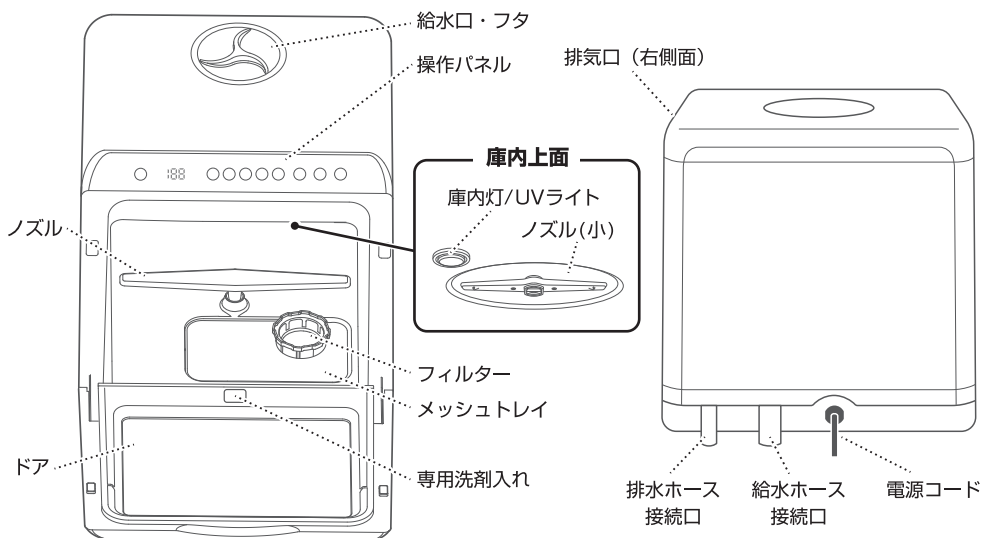

※UVライトはドア開放時は必ず消灯する仕組みになっています。ドア開放時に点灯するのは庫内灯のみとなります。

付属品

小物トレイ

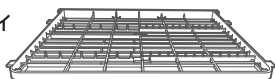

食器かご

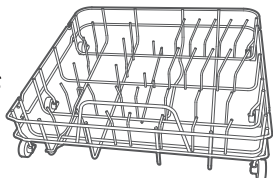

給水ホース

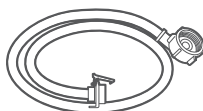

排水ホース



ホースバンド



バスケット

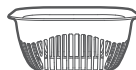

※食洗器に入れてはお使いいただけません。
食器の一時置きにご利用ください。

給水カップ



本製品を設置する

⚠️ 必ずアース線を取り付けてください

- 漏電時の感電防止のため、必ずアース線を取り付けてください。

アース端子付きコンセントがある場合

本製品のアース線先端の導線部分を、アース端子に固定します。蓋つきのアース端子の場合は、蓋を開けてアース線を接続してください。

アース端子付きコンセントがない場合

地面にアース棒の設置をするアース工事がが必要です。必ず電気設備技術基準に基づく電気工事士によるD種接地工事をしてください。詳しくはお買い上げの販売店、または電気工事店にご相談ください。

※ガス管や水道管、電話線・避雷針・漏電ブレーカーなど他の製品のアース回路には接続しないでください。これらへのアース線の接続は法令により禁止されています。

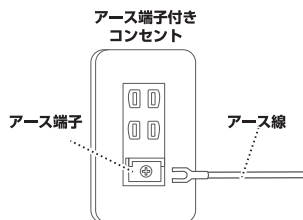

設置場所について

- 図を参考に十分な空間を空け、ドアの開閉やパネルの操作が問題なくできる場所に設置してください。
- 本体が傾いたり安易に動いたりしない、水平で安定した場所に設置してください。
- 排気口が塞がらない場所に設置してください。
- 本体の金属部分が、流し台のステンレス板や家屋の金属部分などと電氣的に接触しないよう設置してください。法令により義務付けられています。(電気設備の技術基準の解釈)

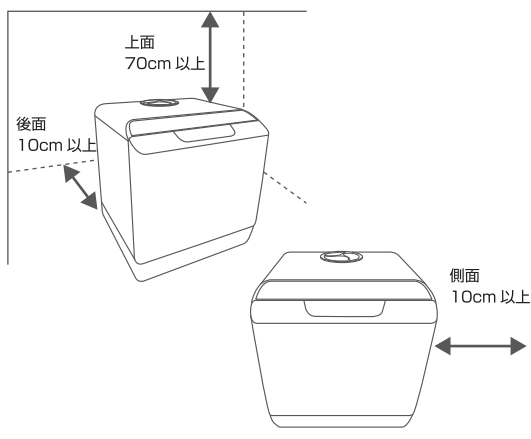

⚠️ 設置に関する注意

- ガスコンロなどの熱源からは必ず 15cm 以上離して設置してください。火災の原因となります。
- 直射日光の当たらない場所に設置してください。本体の変色や塗装の劣化の原因となります。
- 本体から出る水蒸気が結露の原因となることがあります。なるべく周りにモノが無い場所に設置してください。
- 室温が 0℃ 以下になる場所には置かないでください。凍結による故障の原因となります。

給水ホースを取り付ける

⚠ 注意

- 本製品は、給湯器へは接続できません。
- 分岐水栓へ接続する場合、水道の水圧が 0.03 ~ 1Mpa の範囲内であることをご確認ください。この範囲外の水圧でのご使用は故障の原因となります。(分岐水栓についてのお問い合わせは弊社サポート外となります。分岐水栓のご購入元にご確認ください。)

本製品は下記二通りの給水方法をご利用いただけます。

1 製品上部からタンクへ給水する



給水ホースの取り付けは不要です

排水ホースを取り付ける・・・ P.8

2 分岐水栓に給水ホースを接続する

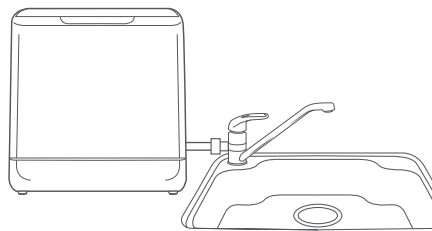

下記の手順で給水ホースを取り付けてください。

■分岐水栓に給水ホースを接続する

1 分岐水栓を取り付ける



分岐水栓の取り付け方に関しては、分岐水栓の販売店または施工業者へお問合せください。(弊社ではサポート外となります。)

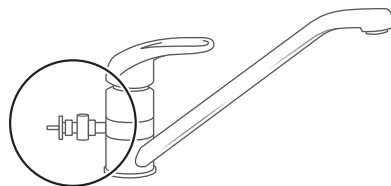

2 本体に給水ホースを取り付ける

本体の給水ホース接続口についている半透明のキャップを外します。給水ホースのナットが付いている側を本体の接続口に接続していきます。

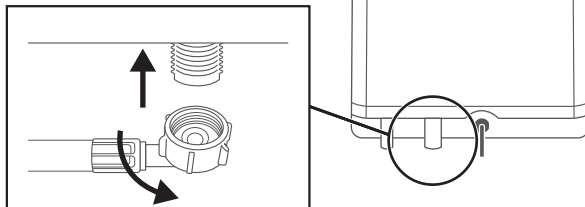

給水ホースのナットを回して締めていきます。ナットが固い場合は、レンチ（別途ご用意ください）などを利用して回します。ホースを左右に動かしても付け根が動かないまでナットを回してください。

※ホースが左右に動く場合は、締め付けがまだ弱く、使用中に水漏れする可能性があります。確実に締まるまでナットを回してください。

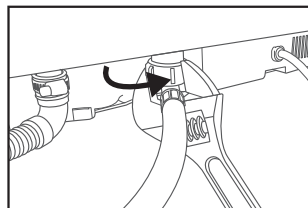

3 分岐水栓に給水ホースを接続する

給水ホースの接続部のレバー部分を引くと、金属の丸い留め具が露出します。その状態のまま、接続部を分岐水栓につなげ、カチッと音がするまで押し込んで固定します。

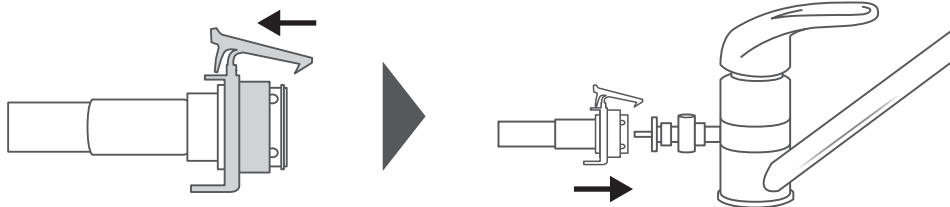

4 分岐水栓を開いて水漏れしないか確認する

接続後は分岐水栓を開き、接続部から水漏れしないかを確認してください。本製品を使用していないときは、必ず分岐水栓を閉めてください。

⚠ 給水ホースの取付けに関する注意

- 給水ホースは必ず付属の新品を取り付け、古いものは使用しないでください。給水口から給水したとき、水漏れの原因になります。
- ホースが消耗、破損した場合は、ホームセンターなどでお買い求めください。（弊社サポート外となります。）
- 分岐水栓に給水ホースを接続しない場合は、本体の給水ホース接続口のキャップを外さないでください。

排水ホースを取り付ける

排水ホースの先端を付属のクリップに通し、本体裏面の排水ホース接続口に差し込みます。クリップのネジをマイナスドライバー（別途ご用意ください）で回して締め、ホースを固定します。

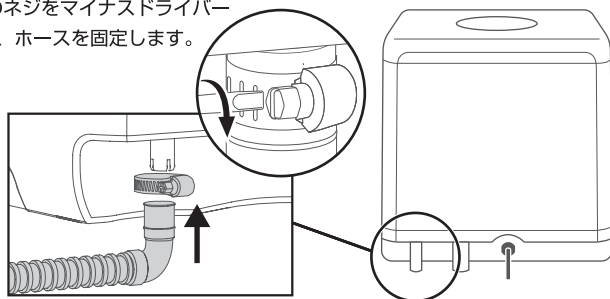

本製品は二通りの排水方法をご利用いただけます。

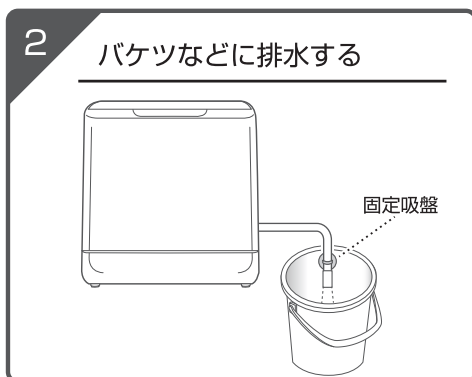
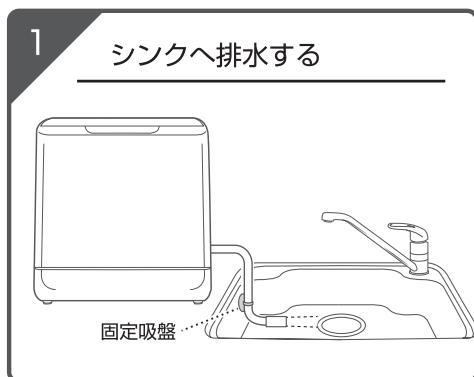

上記いずれの場合も、排水ホース固定吸盤を排水場所に固定した状態でご利用ください。また、排水ホースの先端は、必ず本製品の設置面より低くしてください。

⚠️ 排水ホースの取付けに関する注意

- 排水ホースは必ず付属の新品を取り付け、古いものは使用しないでください。排水したとき、水漏れの原因になります。
- ホースが消耗、破損した場合は、ホームセンターなどでお買い求めください。（弊社サポート外となります。）
- 排水ホースを外したときは、必ず本体の接続口にキャップを取り付けてください。

本製品を使用する

①ご使用前の準備

本製品で洗えないもの

⚠ 注意

強化ガラス製のもの

強化ガラス製のコップ、食器などは、通常の使用でも表面に細かいキズが増えてくると、性質上突然割れる可能性があります。洗浄中に割れると粉々になって破片が飛び散り、ケガの原因となります。

重量が軽いもの

プラ製のスプーンや蓋、発泡スチロールの容器、ふきん、スポンジ、ほ乳瓶の吸い口など、重量の軽いものは洗浄中に水圧で飛ばされる可能性があるため、変形や破損の原因となります。

熱に弱い物

- 耐熱 90℃未満のプラスチック食器（耐熱 75℃以上のプラスチック食器はエコモードで洗浄可能）
- 耐熱表示のないプラスチック食器

割れやすいもの

- ヒビが入っているもの
- キズがついているガラス製のもの
- 柄が木製のなべ、包丁

変色しやすいもの

- クリスタルグラス
- アルミ製、銅製のもの
- 銀製、洋銀製食器
- 木（藤、竹）製食器
- 漆塗りの食器、金箔入りの食器、上絵付けの食器

その他

- 瓶、とっくり
- 表面のフッ素加工に傷があるフライパンなどの調理器具
- 鉄製のフライパンなど錆びるおそれがあるもの
- 食器洗い機専用洗剤に洗えないものとして記載があるもの

※食器洗い機に対応しているかが不明で、上記にも記載がないものについては、食器の販売店や製造メーカーにお問い合わせください。

食器などを本製品に入れる前に、下記のような汚れはあらかじめ取り除いてください。

■食べ残しや故障の原因になるものを取り除く

- 油のかたまりなどのひどい汚れ
- 串、爪楊枝、魚の骨、鳥の骨などの固いもの
- ごまなど、再付着するような細かい食べ残し
- 輪ゴムなどのゴミ
- 魚の皮など、臭いのとれにくいもの

■落ちにくい汚れをあらかじめスポンジ等でこすり落とす

- なべなど調理器具についた焦げ付いた汚れ
- 食器や箸などにこびり付いている汚れ

※プラスチック食器に付いた食品の色や、定着した茶渋などの汚れは落ちない場合があります。

②食器を入れる

本体のドアを開けて、食器かごを手前に引き出します。食器の汚れた面を下に向け、ノズルの噴射水が届きやすい角度で食器かごの中に配置してください。お箸やスプーン、ナイフ、フォークなど細かい物は、上部の小物トレイに並べてください。

食器かご

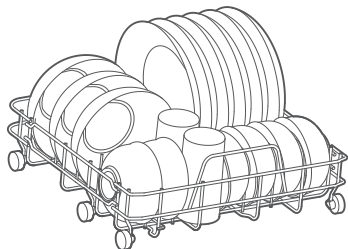

小物トレイ

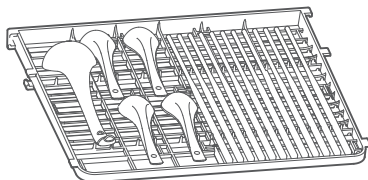

※イラストは一例です。食器の形状によっては、この通りにセットできない場合があります。

食器かごにセットできる食器の数の目安・・・約16点

大皿3点 / 中皿2点 / 小皿2点 / 小鉢3点 / ご飯茶碗2点 / 汁椀2点 / コップ2点 / 小物類(箸、カトラリー等)



食器の入れ方のポイント

- 食器が上向きになっていたり、食器と食器の間にすき間が無いと、ノズルからの噴射水が汚れに当たらないため、十分に洗浄できません。噴射水が当たるように汚れた面が下向きの角度になるように入れ、食器と食器の間にはすき間をあげるようにしてください。

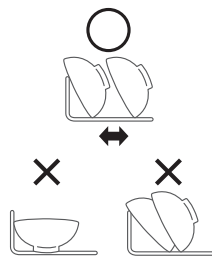
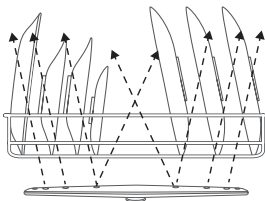

食器の入れ方に関する注意

- 食器は洗浄中に倒れたり、食器かごから落下したりしないように置いてください。かごから食器などが落下するとノズルの回転の妨げとなり、十分に洗浄できません。特に、フォークやスプーン、木べらなど、小さいものは必ず上部の小物トレイに入れてください。
- 食器かごには車輪がついているため、食器の出し入れの際に本体上部や不安定な場所には置かないでください。食器かごが動いて落下などの原因になります。

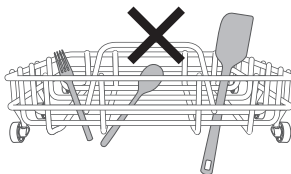

③洗剤を入れる

ドアの下部にある、専用洗剤入れに食器洗い乾燥機専用洗剤を入れます。洗剤を入れたらドアを閉じます。

洗剤の標準量・・・約8g

※食器洗い乾燥機専用洗剤に記載された安全上と使用上の注意も十分ご確認ください。

※食器洗い機専用の洗剤以外の、台所用洗剤や重曹などは使用しないでください。

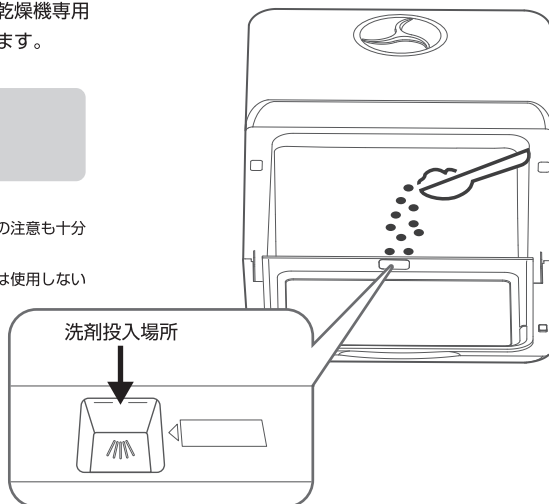

④洗浄モードを選択する

操作パネル

時間・温度表示ディスプレイ

スタート/一時停止ボタン



乾燥ボタン

	内蔵タンクランプ (給水の場合)
	水道柱ランプ (分岐水柱からの給水の場合)
	時間ランプ
	乾燥ランプ
	温度ランプ
	ドアランプ

モード表示

モード選択ボタン

電源ボタン

① 本体の電源を入れる

本体の電源ボタン  を押し、電源を入れます。

2 洗浄モードを選択する

モード ボタンを押して、洗浄モードを選択します。

ボタンを押すごとにモード表示が切り替わります。使用用途や汚れ具合などによって、希望のモードに切り替えます。

モード	用途	洗浄・すすぎ 時間の目安	洗浄 の水温	すすぎの 水温	送風乾燥 時間の目安
通常 洗浄	食後すぐのご使用	69分	55℃	68℃	60分
お急ぎ	食後すぐのご使用で洗浄時間を短くしたいとき	29分	50℃	62℃	60分
エコ	つけ置きや水洗いした後のもの 汚れの軽いもの	59分	55℃	68℃	60分
強力 洗浄	食後から時間が経ったもの 調理器具や汚れのひどいもの	89分	60℃	1回目 55℃ 2回目 75℃	60分
水洗い	常温での水洗いのみ	19分	常温	常温	—
乾燥	約 30℃での送風乾燥のみ	—	—	—	60分

※モード選択時はディスプレイには「洗浄 + すすぎ」の時間が表示されます。

※洗浄コースの実際の運転時間は、給水される水の温度などによって変わります。

※送風乾燥中は、UV 照射による除菌が10分間行われます。

3 庫内換気モードを選択する

洗浄モードを選択した状態で、**乾燥** ボタンを押すと、洗浄・乾燥の後に庫内換気モードになります。



庫内換気モードは運転後の73時間の間、送風換気とUV照射を定期的に行い、庫内の結露やにおいこもりを防ぐ機能です。必要に応じて設定してください。不要な場合は、上記の操作は必須ではありません。

※庫内換気モードは、2時間の送風乾燥（10分間のUV照射2回を含む）のあと、90分ごとに15分間の換気を73時間継続します。

※庫内換気モードの間は、ボタン操作ができません。操作をしたい場合は、電源ボタンを長押ししてスタンバイ状態にすることで庫内換気モードをキャンセルできます。

※水洗いモードの場合は、庫内換気モードは使用できません。

※乾燥モードの場合は、60分の送風乾燥が終了すると、自動的に庫内換気モードに切り換わるため設定は不要です。

! 注意

- モード途中で停止する、モード変更を電源を抜くなどして行うと故障の原因となりますので、行わないでください。

⑤給水する

本体に給水します。乾燥モードを選択した場合は、給水は不要です。

製品上部からタンクへ給水する場合

本体上部の給水口のふたを左に回してはずします。
付属の給水カップに水を入れ、給水口へゆっくりと
注いでください。満水になるとチャイムが鳴ります。

必要水量・・・約5リットル

付属の給水カップ約3杯分



給水カップの下部を本体上部の角に当てて
固定し、ゆっくりカップを傾けるとこぼさ
ずに給水することができます。

※満水のチャイムが鳴ったら、すぐに給水を止め、それ以上給水
しないでください。タンクから水があふれ、故障の原因となり
ます。

※必ず水道水を使用し、お湯やミネラルウォーターは使用しない
でください。故障の原因となります。

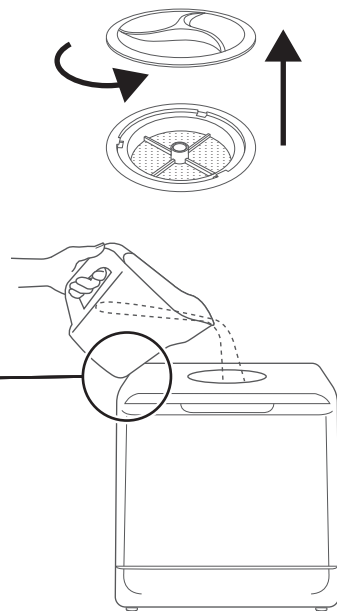

分岐水栓から給水する場合

給水ホースをつなげた分岐水栓を開いてください。この時点では給水されません。運転開始と
同時に自動的に給水が開始します。

※分岐水栓の使い方は、分岐水栓の取扱説明書をご確認いただくか、分岐水栓の販売店または施工業者へお問合せください。
(弊社ではサポート外となります。)

⑥ 運転を開始する

スタートボタン  を押して洗浄を開始します。

運転を開始すると、表示ディスプレイに、洗浄・すすぎの残り時間が表示されます。洗浄・すすぎが終了すると、乾燥の残り時間が表示されます。

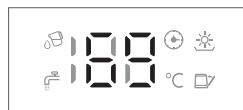

一時停止したい場合

運転中に  ボタンを押すと運転が一時停止します。再度押すと、運転を再開します。

※タンクの水が満水ではない場合、内蔵タンクランプと水道栓ランプが赤に点灯しチャイムが鳴り、洗浄スタートができません。必ずタンクを満水にした状態でスタートしてください。

※洗浄中は運転が終了するまでドアを開けないでください。水が飛び散る可能性があります。

※洗浄モードスタート後、モードの変更はできません。別のモードに変更したい場合は、電源ボタンを長押しして運転を中止し、再度 P11 からの操作を行ってください。

※タンク内部に水が残っている状態で、電源ケーブルを抜かない・スタンバイモードに戻さないでください。ホースから水が漏れて、床が濡れる可能性があります。

⑦ 食器を取り出す

運転が終了するとチャイムが鳴ります。

■ 庫内換気モードを設定しなかった場合

運転終了後、スタンバイ状態になります。ドアを開けてトレイをゆっくり引き出し、食器かご・小物トレイから食器を取り出してください。取り出したらドアを閉めます。

■ 庫内換気モードを設定した場合

運転終了後、自動的に庫内換気モードが動作し、ディスプレイ表示が「b」になります。ドアを開けてトレイをゆっくり引き出し、食器かご・小物トレイから食器を取り出してください。取り出したらドアを閉めます。



運転終了後、庫内換気モードが 73 時間継続します。庫内換気モードが動作している間は、ボタン操作ができません。動作中に操作したい場合は、電源ボタンを 3 秒程長押しして庫内換気モードをキャンセルし、スタンバイ状態に戻してから操作をしてください。

※食器が乾いてもドアや庫内などに水滴が残りますが、故障ではありません。水滴が気になる場合は、ふきんなどでふき取ってください。

※食器を取り出す際は、食器かごを本体の上や不安定な場所に置かないでください。落下の原因となります。

お手入れ方法

⚠ 注意

- お手入れをする際は、必ず本体の電源を切り、コンセントから電源プラグを抜いた状態で行ってください。感電、火災の原因となります。
- お手入れは運転終了後、庫内が常温になっていることを確認してから行ってください。高温部に触れるとケガ、やけどの原因となります。
- お手入れ後に給水・排水ホースの接続が緩んでいる場合は、しっかり締め付けてください。水漏れの原因となります。

残さいフィルターのお掃除方法

お手入れ頻度の目安： 毎回

残さいフィルターとメッシュトレイには、食器から取り除いた残さいが溜まります。ご使用の度に、毎回お手入れをしてください。残さいフィルターが詰まると洗浄効果が落ち、におい移りなどの原因となります。

① フィルター、メッシュトレイを取り出す

ドアを開き、食器かごを取り出し庫外に出します。フィルターを反時計回りに回して上に引き上げ、本体から取りはずします。続いてメッシュトレイを上へ引き上げて取りはずします。

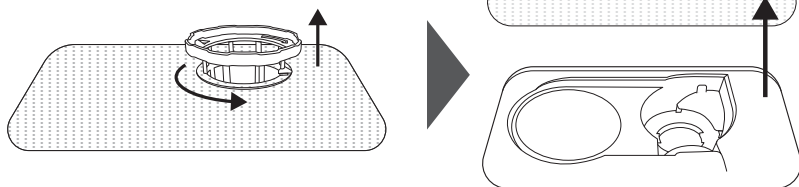

② 内部フィルターを引き抜く

フィルターは二層式になっています。中央のつまみを持ち、内部フィルターを引き抜いてください。抜けにくい場合は、底面のツメを閉じながら抜いてください。

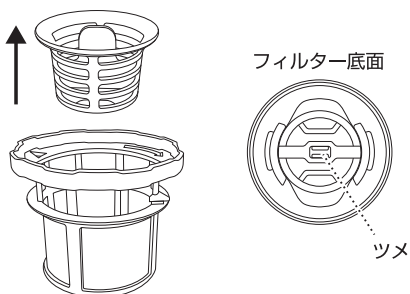

③ フィルターとメッシュトレイを洗う

フィルター内の残さを捨てて、フィルターとメッシュトレイを流水で洗います。水気をふき取り、乾燥させてください。

④ フィルターとメッシュトレイをセットする

内部フィルターをフィルターに戻します。底面のツメをまっすぐ差し込んでください。その後、フィルターとメッシュトレイを本体に再度セットします。

ノズルのお掃除方法

お手入れ頻度の目安：月に1回

ノズルのお手入れは、汚れ具合に応じて月に一回以上行ってください。残さいなど汚れが詰まった状態だと洗浄力が落ちる原因となります。

① ノズルを取りはずす

ドアを開き、小物トレイと食器かごを庫外に取り出します。

上面側のノズルは中央がネジで固定されています。ネジを時計回りに回して外し、ノズルを取りはずしてください。

底面側のノズルは二か所のツメを外して取りはずします。ノズルを傾けると外しやすくなります。

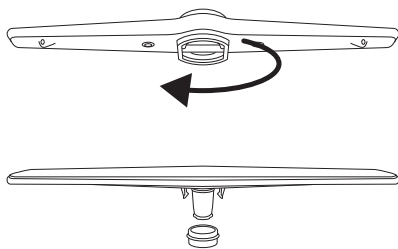

② ノズルを洗う

流水でノズルに付いた残さいを洗い流します。ノズルの穴に付いた汚れは、つまようじなどを使用して取り除いてください。

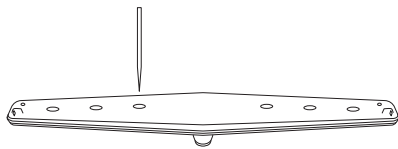

③ ノズルをセットする

上面側のノズルは、取りはずしたネジで元のように取り付けます。ネジは反時計回りに回します。底面側のノズルは庫内底面の元の箇所まっすぐに差し込んで取り付けます。

本体のお手入れ方法

お手入れ頻度の目安：定期的に

本体は定期的下記のようにお手入れしてください。

- ドアやパッキン、本体の外側は、よく絞った濡れ布巾で水拭きし、さらに乾いた柔らかい布巾で乾拭きをしてください。
- 庫内でノズルの噴射水が直接当たらない部分（ドアの下部など）は、食器かごを取り出してからよく絞った濡れ布巾で水拭きしてください。
- 油污れを防ぐため、本体や接続ホースの下部は、よく絞った濡れ布巾で水拭きしてください。

！ 本体のお手入れに関する注意

- 本製品を一週間以上使用しない場合は、よく絞った濡れ布巾でドアのパッキンと庫内の汚れを取り除き、柔らかい布でから拭きしてください。水滴や汚れが付着していると、黒カビの原因となります。
- ドアのパッキンが汚れた場合は、スポンジまたは水に濡らした清潔な布ですぐにお手入れしてください。
- お手入れの際は、目の粗いスポンジやクレンザーなどは使用しないでください。傷の原因となります。
- シンナー・ベンジン・漂白剤・洗剤・クレンザー・ワックス・消毒液などは使用しないでください。傷や変色、変形の原因となります。

タンクの排水方法

お手入れ頻度の目安：長期使用しない時

本製品を長期間使用しない場合は、タンク内に残った水を以下の手順で排水してください。

- 1 電源ボタン **電源** を押して本体の電源を入れます。
- 2 乾燥ボタン **乾燥** と電源ボタン **電源** を同時に長押しします。
- 3 タンク内に残っている水が排水ホースから排水されます。
- 4 排水が終わると、スタンバイに戻ります。

※庫内に水が残っている場合、一度の排水では全て排水しきれない場合があります。その場合は、少し時間を置いてから再度上記の手順で排水してください。

よくある質問

電源が入りません	電源プラグが抜けていないかご確認ください。抜けている、もしくは差し込みが緩い場合は、電源プラグをコンセントに確実に差し込んでください。
運転が開始されません	<ul style="list-style-type: none">・ドアがきちんと閉まっているかご確認ください。・給水ランプが表示されているかご確認ください。表示されている場合は給水が必要です。・分岐水栓を接続している場合は分岐水栓を開いてください。接続していない場合は、給水ランプの表示が消えるまで給水カップで給水してください。
ドアが開まりません	<ul style="list-style-type: none">・食器がドアに当たっていないかご確認ください。食器はドアに当たらないように配置し、しっかりとドアを閉めてください。・ご購入時は密封性を高めるためにパッキンが固くなっており、ドアが閉まりにくくなっている可能性があります。ご使用とともに次第にパッキンはなじんできます。
使用するにつれ、庫内が白く曇ってきました	水道水に含まれるミネラル分が白く残っている可能性があります。市販の食器洗い機専用クリーナーで庫内を洗浄してください。
運転中、設定の変更ができません	運転を開始すると、途中で洗浄モードの変更はできません。洗浄モードを変更したい場合は電源ボタンを長押しして運転を中止し、再度 P11 からの操作を行ってください。
運転中、庫内でぶつかるような音やカタカタ音がします	<ul style="list-style-type: none">・食器がござやトレイからはみ出たり落下して、ノズルに当たっていないかご確認ください。・軽い食器は運転中に水圧などで動くことがあります。出来るだけ動かないように配置してください。
運転終了後、庫内に食器から落ちた汚れが残っています	汚れがひどい食器を洗浄した場合（ミートソース、カレーなど、油脂汚れが多かった場合など）、庫内に汚れが残る場合があります。P16 のお手入れ方法を参考に庫内を清掃するか、引き続き汚れの少ない食器の洗浄を行い庫内を洗浄してください。
フィルターの下に水が溜まっています	正常な状態です。故障ではありません。

<p>運転終了後も庫内に洗剤の泡が残っています</p>	<p>台所用洗剤など、食器洗い機専用ではない洗剤を使用していないか、また手洗いをしていた場合は洗剤の洗い残しがないかご確認ください。食器洗い機専用の洗剤以外は使用できません。少量でも付着していると故障の原因となります。泡が消えない場合は、庫内に残った洗剤をスポンジやふきんなどを使用して除去してください。その後、一度洗剤を投入せずに運転して庫内を洗浄し、運転終了後、庫内に洗剤が残っていないか確認してください。</p>
<p>給水が止まりません</p>	<p>給水弁が故障している可能性があります。分岐水栓を閉めて電源プラグを抜き、弊社サポートセンターまでお問い合わせください。</p>
<p>食器の汚れが落ちていません</p>	<ul style="list-style-type: none"> ・ノズルの穴が詰まって洗浄水が噴射されていない可能性があります。ノズルが詰まっていないかご確認ください。汚れがある場合は、P17を参考にノズルの掃除をしてください。 ・庫内の食器にノズルが当たって回転が止まってしまっている可能性があります。食器が食器かごからはみ出していないかご確認ください。
<p>使用後、本体内部に水滴がついています</p>	<p>食器が乾いても、結露によりドアの内側や庫内などに水滴が残る場合がありますが、正常な状態です。故障ではありません。</p>
<p>ドアの下部から水漏れしています</p>	<ul style="list-style-type: none"> ・ドアのパッキンがしっかりとセットされているかご確認ください。 ・給水タンクに水を入れた後、運転を開始する前に庫内から水が漏れてくる場合は、使用を中止し弊社サポートセンターまでご連絡ください。
<p>給水ホースから水が漏れています</p>	<p>給水ホースと本体の接続部分に余分なすき間がないかご確認ください。すき間がある場合は、P6を参照して正確に取り付けてください。</p>
<p>ブレーカーが落ちてしまいました</p>	<p>ブレーカーが落ちた原因を取り除いてからブレーカーを復帰させてください。電源が入ると、中断した行程から引き続き運転を再開します。</p>
<p>断水が発生しました（分岐水栓と接続している場合）</p>	<p>電源ボタンを長押ししてスタンバイ状態にし、断水の間は分岐水栓を開けてください。断水が復旧したら、ご使用前に水道から濁った水が出てこないことを確認し、その後本製品が接続されている分岐水栓を開けて運転を再開してください。</p>
<p>洗浄中、停電で停止しました</p>	<p>停電が回復すると中断した行程から引き続き運転を再開します。</p>

給水アイコンが赤く点灯し洗浄がスタートできません

- ・給水がされているかご確認ください。タンクに満水になるまで給水カップで水を入れるか、分岐水栓を開けてください。
- ・給水ホースが曲がって水流を妨げていないかご確認ください。

表示ディスプレイにエラーコード「E2」が表示されています

E2 の表示は排水のエラーの可能性がります。排水ホースが曲がっていたり、排水ホースや残さいフィルター、メッシュトレイなどに何かが詰まって排水の妨げになっていないか確認してください。その後一度電源を切り、再度電源を入れても E2 が表示される場合は、弊社サポートセンターまでご連絡ください。

表示ディスプレイにエラーコード「E3」～「E7」が表示されています

E3 ～ E7 の表示は故障の可能性がります。下記をお試しいただき、エラーが回復しない場合は弊社サポートセンターまでご連絡ください。

E3 浸水エラー

エラーコード E3 の場合は、本体を 30 ～ 45 度傾けて、本体下部に溜まった水を排水します。全ての水が排出されたら電源を入れて下さい。再度電源を入れても E3 表示がされる場合は弊社サポートセンターまでご連絡下さい。

E4 温度センサーのエラー

E5 通信のエラー

E6 異常加熱のエラー

E7 圧力のエラー

エラーコード E4 ～ E7 の場合は、電源プラグを抜いて 5 分程たってから、再度電源プラグを挿します。再度エラー表示が出る場合は故障の可能性がりますので、弊社サポートセンターまでご連絡下さい。

製品仕様

型番 / JAN コード	FFF-DW36AW / 4589969397902
外形寸法	約 425(幅)× 458(高さ)× 428(奥行) mm
重量	約 13kg
定格電圧	100V
定格周波数	50 / 60Hz
定格消費電力	40W
最大消費電力	900W
使用水量	約 5L
洗浄方式	回転ダブル(上下)ノズル噴射式
すすぎ方式	ためすすぎ
乾燥方式	送風 (UV 除菌機能 搭載)
水道水圧	0.03 ~ 1Mpa
運転コース	通常洗浄モード / お急ぎモード / エコモード / 強力洗浄モード / 水洗いモード / 乾燥モード
標準収納容量	約 16 点・・・大皿 3 点 / 中皿 2 点 / 小皿 2 点 / 小鉢 3 点 / ご飯茶碗 2 点 / 汁椀 2 点 / コップ 2 点 / 小物類 (箸、カトラリー等)
専用洗剤の標準使用量	約 8g
付属品	食器かご、小物トレイ、バスケット、給水ホース (1.5m)、排水ホース (1.5m)、給水カップ、ホースバンド
電源ケーブル長	1.4m

お問い合わせ先

本製品のサポートには、お客様の環境を詳細に確認する必要があります。お手数ですが、以下のQRコード(アドレス)から必要事項を入力の上、お問い合わせください。なお、1項目でも空きがある場合、サポートをお受けできません。 ※営業・サポートの受付は、平日のみとなります。

【お問い合わせ先 QR コード】



<http://www.marshall-no1.jp/support/form.html>

どこよりも安い!! ハードディスクを格安で買うなら!

PREMIUM STAGE
Direct



<http://shop.marshall-no1.jp/>

新品同様の訳ありPCやHDD・PC周辺機器を買うなら!

楽天市場
PREMIUM STAGE



<http://www.rakuten.co.jp/marshall/>

人気モデルのHDD から、貴重な商品まで多数取扱い中!

amazon
PREMIUM STAGE



amazon サイトで好評販売中

新品同様の訳ありPCやHDD・PC周辺機器を買うなら!

PayPay モール
PREMIUM STAGE



<http://store.shopping.yahoo.co.jp/marshall/>

新品同様の訳ありPCやHDD・PC周辺機器を買うなら!

au PAY マーケット
PREMIUM STAGE



<https://wowma.jp/user/30214698>

新品同様の訳ありPCやHDD・PC周辺機器を買うなら!

Qoo 10
PREMIUM STAGE



<https://www.qoo10.jp/shop/premiumstage>

保証規定

1. 正常な使用状態で保証期間内に製品（ハードウェア）が故障した場合には、本書に従い無償にて機能動作品（交換相当品）への交換または、修理をさせていただきますので、次のいずれかにご依頼ください。また、ご依頼にあたっては、本書（再発行はしませんので、大切に保管してください）が必要となりますのでご用意ください。
 - (1) 記載のカスタマーセンター 修理対応窓口
 - (2) お買上げの販売店（製品をご持参の上、本書をご提示ください）
2. 離島及び離島に準ずる遠隔地及び海外へ修理品や代替品を配送する場合は、保証期間の有無に関わらず、これらに要する実費（海外の場合は通関費用や関税を含む）をご請求いたします。また、配送時の梱包資材の提供は、保証期間の有無に関わらず有償となりますので、予めご了承ください。
3. 保証期間内の故障でも次の場合は有償となります。
 - (1) 本書のご提示がない場合。
 - (2) 本書のお買上げの年月日、お客様名、販売店名を書き換えた場合。
 - (3) お買上げの年月日、販売店が確認できない場合。
通信販売などでお買上げの場合、購入証明が確認できるものを添付可能であれば問題ございません。
 - (4) 保証期間中に発生した故障について、保証期間終了後に修理依頼をされた場合。
 - (5) 使用上の誤り（取扱説明書、本体貼付ラベル等の注意書きに従った正常な使用をしなかった場合を含む）による故障・損傷。
 - (6) 他の機器から受けた障害または、不当な分解・修理・改造による故障・損傷。
 - (7) お買上げ後の移設・輸送・落下などによる故障・損傷。
 - (8) 火災・地震・風水害・落雷その他の天変地異・公害・塩害・異常電圧などによる故障・損傷。有事・テロ・反社会的行為などによる破壊や故障。
 - (9) 業務用など一般家庭用以外での使用による故障・損傷。
具体的には、振動や埃の多い場所での使用や、1日10時間を超える連続使用などがあります。
 - (10) 消耗・摩擦した部品の交換・汚損した部分の交換。
具体的には、各種付属品（食器かご、小物トレイ含む）、フィルター、ノズル、給水フタ、UVライトなどがあります。
 - (11) 本製品のシリアル、型番の記載された銘版ラベルが確認できない場合。
 - (12) 第三者に譲渡、転売（フリマやオークションも含む）された場合、保証期間内であっても当保証は無効となります。
4. 故障の状況その他の事情により、修理ではなく製品交換をする場合がありますのでご了承ください。
5. 修理に際して代替部品を使用する場合があります。また、修理により交換した部品は弊社が適切に処理・処分させていただきます。
6. 本書に基づく無料修理（製品交換を含む）後の製品については、最初のご購入時の保証期間が適用されます。
7. 製品の使用又は、製品が使用出来なかったために生じた直接・間接の障害や損失、及び利用者の故意・過失による製品の破損については、当社は一切の責任を負いかねますのでご了承ください。
8. 本書は日本国内のみ有効です。（This warranty is valid only in Japan.）
9. 持ち込み修理（通信販売でお買上げの場合は宅配便にて受付）のみの対応となります。引き取り修理、交換は有償無償に関わらず一切対応致しませんのでご了承ください。

※本書はおお客様の法律上の権利を制限するものではありません。

製品保証書

本書は、保証規定に記載の内容で無料修理を行うことをお約束するものです。お買上げの日から下記期間中に故障が発生した場合は、お客様欄にご記入の上、修理をお申付けください。

品名	食器洗い乾燥機
型名	FFF-DW36AW
製造番号 (シリアルナンバー)	
お客様名	
住所	<input type="text"/> <input type="text"/> <input type="text"/> - <input type="text"/> <input type="text"/> <input type="text"/> <input type="text"/> <hr/>
電話番号	
保証期間	1年間 (お買上げ日から)
お買上げ日	西暦 年 月 日

販売店 (店名・住所・電話番号)

店名

住所

電話番号

(本保証書と共にお買上げ明細書が必要となりますので大切に保管してください)

お問い合わせ先

FFFSMARTLIFE CONNECTED 株式会社 テクニカルサポートセンター
〒252-1107 神奈川県綾瀬市深谷中 8-3-4

お問い合わせフォーム <http://www.marshall-no1.jp/support/form.html>

- ・お名前、ご住所、電話番号をご記入ください。
- ・お買上げ日、販売店名が記入されていることを必ずご確認ください。
- ・保証規定をお読みの上、保証書は大切に保管してください。



お問い合わせフォーム

