



FFF SMART LIFE  
CONNECTED

# 加熱式 カーペット クリーナー

FFF-SW01BK

## 取扱説明書 User Manual

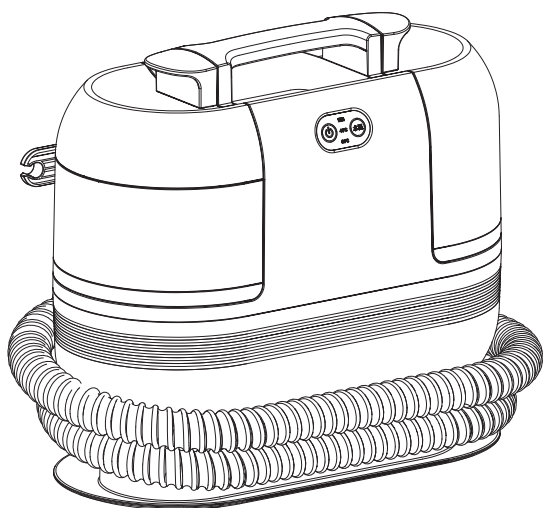

### 目次

安全にご使用いただくために .....	2
同梱品一覧／各部の名称 .....	4
本製品を使用する .....	5
お手入れ方法 .....	12
よくある質問 .....	16
製品仕様 / お問い合わせ先 .....	17
保証規定 .....	19

# 安全にご使用いただくために

この度は、本製品をお買い上げいただき誠にありがとうございます。本製品を安全にお使いいただくために、取扱説明書をよくお読みいただき、正しくお使いください。

## 免責事項

- 火災、地震、その他天災、第三者による行為、その他の事故、お客様の故意または過失、誤用、その他当社推奨条件下以外での使用による損害に関して、当社は一切責任を負いません。
- 保証書に記載されている保証が全てであり、この保証以外は、明示の保証・黙示の保証を含め、一切保証しません。
- 取扱説明書で説明された以外の使い方によって生じた損害に関して、当社は一切責任を負いません。
- 接続設備との組み合わせ、相性による誤動作などから生じた損害に関して、当社は一切責任を負いません。
- この取扱説明書については、将来予告無しに変更することがあります。
- 製品改良の為、予告無く外観または仕様を変更することがあります。



誤った扱いをする人が死亡、または重傷を負う可能性がある内容を示します。



誤った扱いをする人が障害を負う可能性や、物的損害の発生が想定される内容を示します。



振動の多い場所、傾いた所などの不安定な場所での保管、御使用はお控えください。本製品が倒れたり、落下して、けが、故障の原因になります。

梱包に使用している袋類やケーブルをまとめるビニールタイは、お子様の手の届く所に置かないでください。口に入れたり、頭にかぶったりすると、ケガや窒息の原因になります。

本製品を風通しの悪い場所や引火性ガスの発生する場所でのご使用、保管はお控えください。火災の原因となることがあります。

本製品にタバコやロウソクなど火の付いたものを近づけないでください。火災の原因となります。

電源ケーブルは、指定された電圧の壁のコンセントやコネクタに直接かつ正しく接続してください。接続部分に隙間があるなど不完全な接続状態で使用すると、故障、感電、火災の原因になることがあります。

他の機器とは同じコンセントを併用しないでください。また、延長ケーブルやタコ足配線での使用はしないでください。発火・感電のおそれがあります。

濡れた手で電源ケーブルの抜き差しはお控えください。感電の原因になることがあります。

ケーブル類を束ねた状態での使用はお控えください。発熱して、火災の原因になることがあります。

説明書に明記されている掃除以外の使用用途で使用しないでください。故障、感電、火災の原因になることがあります。



本製品は家庭用での用途を想定して製造されています。業務用として使用しないでください。過負荷による故障のおそれがあります。

操作パネルに磁気のあるものを近づけないでください。誤作動の原因となります。

## 使用時



幼児の手の届くところに置いたり、お子様や不慣れな方だけでの使用はしないでください。また、電源プラグなど細かい部品を口に含ませないようにしてください。感電、やけど、ケガの原因となります。

本製品を破損した場合は、電源を切り、電源ケーブルを抜いてください。そのまま使用すると、感電、火災の原因となります。

吸引口は塞がないでください。故障、火災の原因になります。

開口部（吸引口など）から内部に金属類や燃えやすいものなどの異物を差し込んだり、押し込んだりしないでください。感電、火災の原因となります。

本体や電源ケーブル、電源プラグを水につけたり、水をかけたりしないでください。感電、火災の原因となります。

本製品を落下させたり、強い衝撃を与えないでください。故障、感電、火災の原因となります。

ケーブルが破損、変形したり、割れたり、傷ついている場合や、差し込みがゆるい場合は使用しないでください。感電、火災の原因となります。

電源ケーブルは、傷つけたり、加工したり、加熱したり、重いものを載せたり、引っ張ったり、無理に曲げたり、ねじったりしないでください。故障、感電、火災の原因となります。

電源ケーブルを抜くときは、コード部分を引っ張らず、必ず電源プラグを持って抜いてください。ケーブルが断線し、感電、火災の原因

因となります。

電源ケーブルのプラグを抜き差しするときは、必ず電源を切ってから行ってください。プラグやコンセントが傷み、火災の原因となります。

本製品はIPX4相当の防水機能を有しておりますが、ひっくり返した状態で水をかけないでください。空気口から水が入り、感電、火災の原因となります。

本製品を乾式掃除機として使用しないでください。故障、火災の原因となります。

## 注意

本製品の上に乗ったり座ったり、過度な重量が掛かる重いものを置かないでください。故障、けがの原因となります。

サクシオンホースを無理に引っ張るなど、過度な圧力を加えないでください。故障、けがの原因となることがあります。

本製品を熱に弱い素材の上に置いて使用しないでください。変形・変質の原因となります。

本体を動かしたり傾けたりしないでください。水漏れ、故障、ケガの原因となります。

付属品は必ず本製品に付属のものを使用してください。異なる製品の付属品を使用すると、破損、故障の原因となります。

感染症の疑いのある汚れや吐瀉物などを吸引しないでください。感染症の原因となる恐れがあります。

回収タンクを取り付けずに使用しないでください。故障、感電、火災、けがの原因となる恐れがあります。

## メンテナンス

### 警告

お客様ご自身で分解、修理、改造しないでください。故障、けが、感電、火災の原因となります。修理や点検などが必要な場合は、弊社問い合わせ窓口、またはご購入元にご連絡ください。

清掃するときに、清掃用スプレー（可燃性物質を含むもの）を使用しないでください。故障や火災の原因となります。

電源ケーブルはコンセントから定期的に抜いて、接続部分のほこりやゴミを乾いた布でよく拭き取ってください。

ほこりがたまったままの状態で使用すると感電、火災の原因になります。1年に一度は点検清掃してください。特に電源プラグ部分についてはほこりがたまりやすいので、ご注意ください。

## 異常時

### 警告

過度な発熱、発煙、異臭や異音が生ずる、本体に触れるとビリビリするなど、異常が発生したときは、ただちに使用を中止し、電源プラグの接続を解除してください。異常状態のまま使用すると、感電、火災の原因となります。その後、異常な現象がなくなるのを確認して、弊社お問い合わせ窓口、またはご購入元にご連絡ください。

雷が鳴り出したときは、落雷の可能性がなくなるまで本製品に触れないでください。

落雷の可能性がある場合は、あらかじめ本製品の電源を切り、その後電源ケーブルをコンセントから抜いてください。落雷による故障、感電、火災の原因となります。

使用中に運転が勝手に止まったり、電源コードを動かすと止まったり動いたりする場合は、すぐに本製品の電源を切り、電源ケーブルを抜いてください。そのまま使用すると、感電、火災の原因となります。

電源プラグやコード、本体が異常に熱くなる場合は、すぐに本製品の電源を切り、電源ケーブルを抜いてください。そのまま使用すると、感電、火災の原因となります。

## 保管 / 廃棄

### 警告

本製品を長期間使用しないときは、安全のため電源ケーブルをコンセントから抜いて保管してください。故障、火災の原因となります。

### 注意

子供や幼児の手が届く場所で保管しないでください。けが・感電のおそれがあります。

本製品を廃棄する場合は、各自自治体の分別方法に従ってごみに出してください。

# 同梱品一覧 / 各部の名称

お使いになる前に梱包内容、製品各部の名称、製品仕様をご確認ください。万が一、不足しているものがあれば、お買い求めの販売店にご連絡ください。

カーペットクリーナー本体

洗淨ブラシ

ホース洗淨キャップ

取扱説明書 兼 保証書

## 加熱式カーペットクリーナー本体

正面

背面

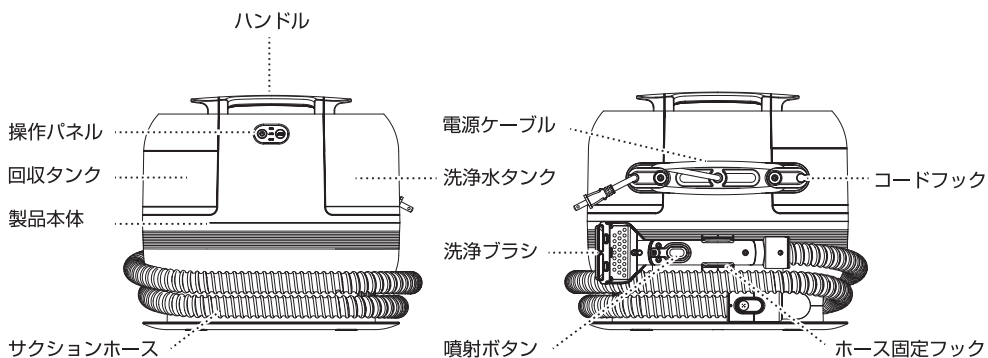

## 付属品

洗淨ブラシ

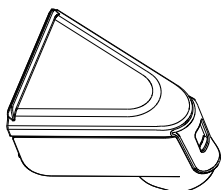

ホース洗淨キャップ



# 本製品を使用する

## ①ご使用前の確認

### ⚠️ **必ず交流 100V 定格 15A のコンセントを使用する**

本製品を使用するときは、交流 100V 定格 15A のコンセントを単独で使用し、他に大きな電力の機器を同時に作動させないでください。電源タップ接続で他の機器も動作している場合、1500W 以上の負荷が掛かる可能性があるため、コンセントの融解や故障、感電、火災の原因となります。

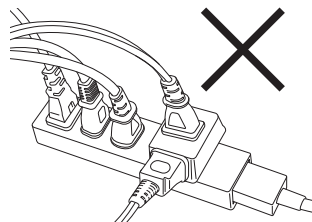

### ⚠️ **本製品で洗えないもの**

#### 水に弱い製品、素材

革製品、毛皮、白木の家具、ニス塗りの木製品、絹（シルク）、ウール、アンゴラ、アセテート、レーヨン、キュプラ、和紙など

#### その他

美術工芸品、和装品、漆器、フローリングやテーブルなどの傷つきやすい面、感染症の疑いのある汚れや吐瀉物などが付着した素材

※ハードフロアで本製品をご使用いただく場合は、洗浄に関する推奨事項について床材メーカーにお問い合わせください。

※カーペットにご使用いただく場合は、下のフローリングやウッドフロアへの損傷を防ぐため、防水シートなどを敷いてご使用ください。

本製品をご使用いただく前に、下記のような汚れはあらかじめ取り除いてください。

- 乾いたほこり
- 多量のゴミ
- 大きなゴミ
- 多量の粉（消火器の消火剤等）
- 針やピンなどの鋭利な金属、ガラス片など
- ビニール袋やストッキングなど内部でつまりやすいもの
- 砂、小石など

## ②ご使用前の準備

### ① サクションホースを取り付ける

矢印の方向にカチッというまで差し込みます。

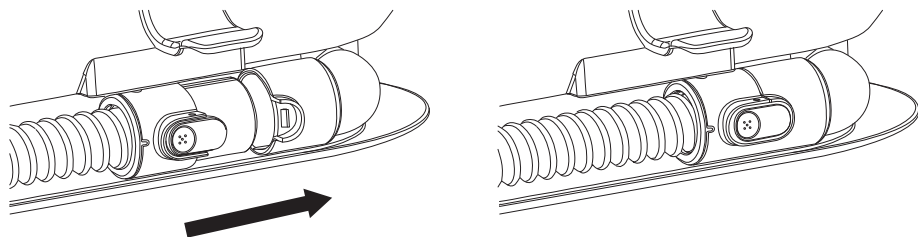

### ② 洗浄ブラシを取り付ける

ノズルに洗浄ブラシを取り付けます。

ストッパーが穴にカチッとはまるまで押し込みます。

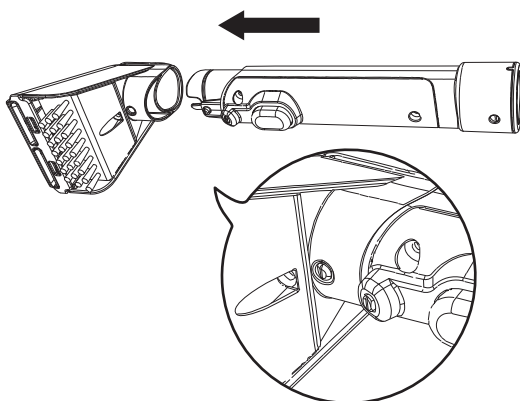

### 3 洗浄水タンクに水を入れる

本体から洗浄水タンクを垂直に引き抜き、底面のキャップを外して水を入れます。  
水を入れたら本体へ戻します。

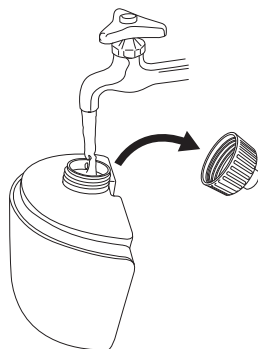
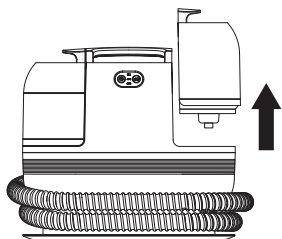

持ち運ぶ際は電源コードは本体背面にあるコードフックへ巻きつけて収納してください。サクションホースは本体下部の溝に巻きつけることでコンパクトに収納することができます。

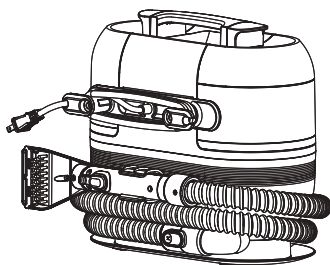

#### ⚠ 注意

- 洗浄水タンクのキャップは確実に閉めてください。
- 洗浄水タンクに水道水、純水、P9「使用できる洗浄剤」に記載されている洗浄剤以外は入れないでください。故障の原因となります。
- 洗浄水タンクの水は、使用後に捨ててください。水が入ったまま保管すると、カビや水漏れの原因となります。

### ③モードを選択する

電源プラグをコンセントに挿すと自動で「待機モード」になります。  
(電源 LED のみ光る)

電源ボタン  を押すと電源がオンになり、吸引が始まります。

吸引モードは、デフォルトは「強」に設定されています。

電源ボタンを 2 秒長押しすると「弱」になり、電源ボタンが緑に点灯し、吸引力が穏やかになります。「強」に戻すには、再度電源ボタンを 2 秒長押ししてください。

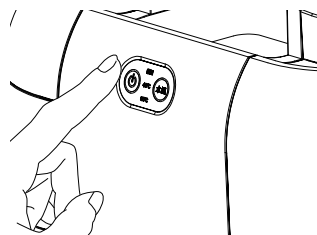
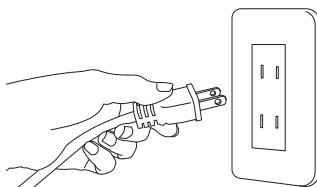

### ④水温を選択する (ヒーターの温度設定)

水温ボタン  を押すと「常温」「40℃」「60℃」からヒーター温度を選択することができます。

水温を選択してから約 30 秒程で指定したヒーター温度に到達します。

#### 操作パネル

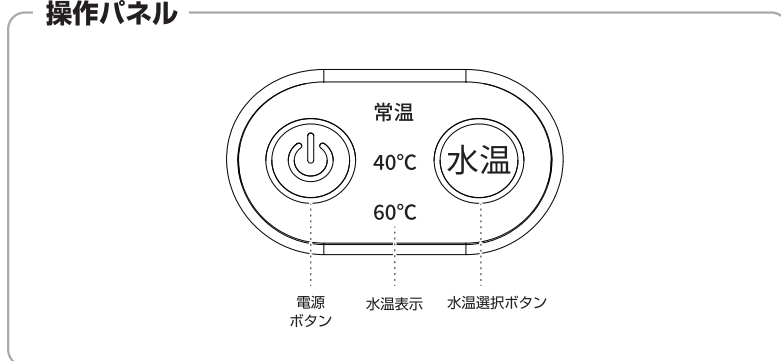

※ノズルから噴射される実際の水温は、サクションホースを経由する関係で指定の温度より低くなる可能性があります。

※ノズルから噴射される実際の水温は、環境や季節、周囲の気温に指定の温度より低くなる可能性があります。

※ヒーターが設定温度に到達する時間は、周囲の気温で変動することがあります。



## ⑤洗浄を開始する

1. サクションホースを手に持ち、ノズル側面にある「噴射ボタン」を押し、水を噴射させます。ボタンから手を離すと水は止まります。

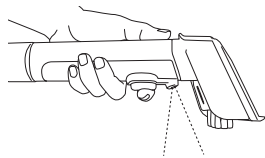

2. 吸引口を汚れ部分に軽く押しあてながら洗浄ブラシを手前に引いてください。

3. ブラシで水を吸い取りながら掃除してください。

4. 散布した水分を十分に吸い取ります。吸い込み口を汚れに押しあてながらゆっくり手前に引き、水分を吸い取ってください。

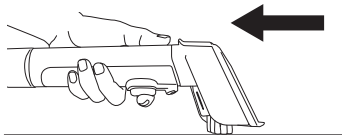

※洗浄水タンクの水が空の場合、電源がオンになりません。必ずタンクに水を入れた状態でスタートしてください。

※回収タンクが満水位置に達した場合、吸引力が弱まる可能性があります。速やかに回収タンク内の水を捨ててください。

※タンク内部に水が残っている状態で、ホースを抜かないでください。ホースから水が漏れて、床が濡れる可能性があります。

※同じ場所に連続して水を散布させず、噴射後は速やかに水を吸い取ってください。

※生地のおもむきで水が染み込むと、カビやおい臭の原因となります。

※水分が溜まりやすい生地に使用した場合は、扇風機など風当ててよく乾燥させてください。

## ■汚れがひどいとき

●洗浄剤を洗浄水タンクの中に入れ、汚れの上に噴射します。

●1～4の手順を繰り返してください。

●汚れが落ちたら、洗浄水タンクを濯ぎ、水を入れます。洗浄剤が布に残らないように再度1～4の手順で洗浄します。

### 頑固な汚れの場合

●洗浄液を直接汚れの上に噴射し、1～4の手順で繰り返し洗浄してください。

●洗浄剤が布に残らないように再度1～4の手順で洗浄します。

## ⚠ 使用できる洗浄剤について

### 使用できる洗浄剤

強アルカリイオン水、クエン酸、次亜塩素酸など、発泡性の低い洗浄剤

### 使用できない洗浄剤

台所用中性洗剤、強アルカリ性洗剤、強酸性洗剤など、発泡性の高い洗浄剤

※洗浄剤は発泡性の低いものをご使用ください。発泡性の高い洗浄剤はご使用いただけません。

※洗浄剤を使用する際は、端の部分などで試してから、変色などの問題がないか確認してからご使用ください。

※洗浄剤の分量、濃度等は洗浄剤メーカーへご確認ください。

※シンナー、ベンジン、塩素系漂白剤や引火性のある溶剤、溶媒は絶対に使用しないでください。傷や変色、故障や火災の原因となります。

## ⑥回収タンクの汚水を捨てる

### ① 電源を切る

回収タンクの汚水が満水位置 (MAX 線) に達した場合は、速やかに電源ボタンを押して「待機モード」にしてから、電源プラグをコンセントから抜いてください。

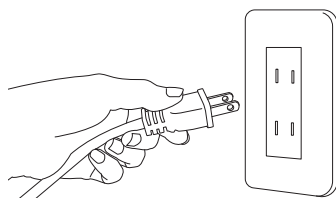
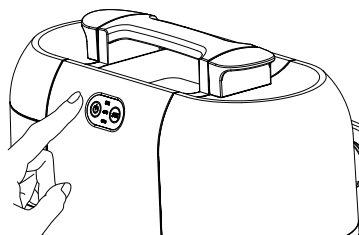

### ② 回収タンクの汚水を捨てる

P12の「回収タンクのお掃除方法」①～③の手順で汚水を捨ててください。

### ⚠ 注意

- 電源プラグを抜く前に、必ず「待機モード」にして下さい。
- 電源プラグは濡れた手で触らないでください。感電の恐れがあります。
- 電源プラグを抜く時は電源コードを持たずに、必ず電源プラグを持って引き抜いてください。使用後は電源プラグを差込んだまま放置せず、必ずコンセントから抜いてください。

## ⑦洗浄水タンクに残った水を捨てる

P13の「洗浄水タンクのお掃除方法」①～③の手順で洗浄水タンクの水を捨ててください。

## ⑧収納する

電源プラグをコンセントから抜いたら、電源コードは本体背面にあるコードフックへ巻きつけて収納してください。サクションホースは本体下部の溝に巻きつけることでコンパクトに収納することができます。

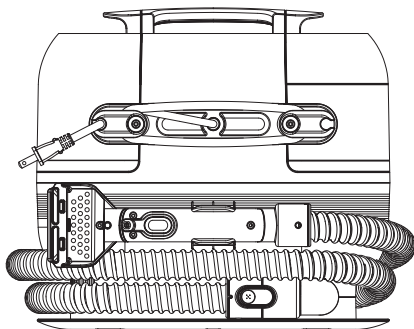

# お手入れ方法

## ⚠ 注意

- お手入れをする際は、必ず「待機モード」にして、コンセントから電源プラグを抜いた状態で行ってください。感電、火災の原因となります。
- お手入れは運転終了後、洗浄水タンク内の水が常温になっていることを確認してから行ってください。高温部に触れるとケガ、やけどの原因となります。
- お手入れ後にサクシオンホースの接続が緩んでいる場合は、しっかり取り付けてください。水漏れの原因となります。

## 回収タンクのお掃除方法

お手入れ頻度の目安： 毎回

製品の性能を維持するために、回収タンクは使用後毎回清掃してください。

### 1 回収タンクを本体から外す

本体から回収タンクを垂直に引き抜きます。

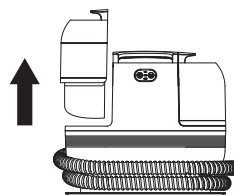

### 2 汚水を捨てる

回収タンクの2つのツメを外してフタを開け、タンク内の汚水を捨てます。

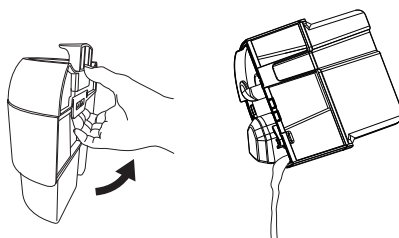

### 3 回収タンクをすすぐ

回収タンクに水道水などの水を入れ、きれいになるまで複数回濯いでください。タンクを水洗いしたら十分に乾かしてください。

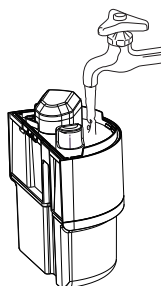

製品の性能を維持するために、洗浄水タンクは使用後毎回清掃してください。

## ① 洗浄水タンクを本体から外す

洗浄水タンクを垂直に引き抜きます。

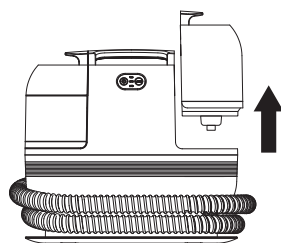

## ② タンク内の水を捨てる

底面のキャップを外し、タンク内に残った水を捨てます。

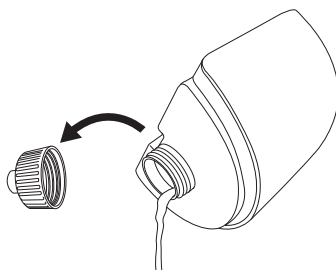

## ③ 洗浄水タンクをすすぐ

洗浄水タンクに水道水などの水を入れ、洗剤などが残らないように、きれいになるまで複数回濯いでください。タンクを水洗いしたら十分に乾かしてください。



## 洗浄ブラシのお掃除方法

お手入れ頻度の目安：定期的に

洗浄ブラシに髪の毛が絡まったり、汚れが詰まったりした場合は速やかにお掃除してください。

### ① 透明カバーを外す

矢印の方向に透明カバーを持ち上げてロックを外します。



### ② よく水洗いをする

汚れが詰まったりしている場合はゴミを取り除き、よく水洗いし、乾燥させてください。

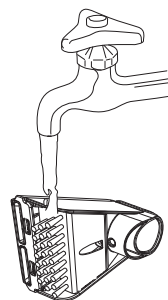

## サクションホースのお掃除方法

お手入れ頻度の目安：定期的に

### ① 洗浄水タンクに水を入れる

P7「③洗浄水タンクに水を入れる」の手順を参照してください。

### ② 洗浄ブラシを取り外す

洗浄ブラシを矢印の方向に引き抜きます。

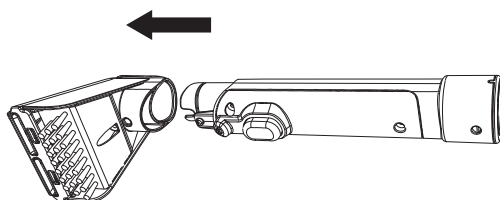

### ③ ホース洗浄キャップを取り付ける

ホース洗浄キャップを矢印の方向に押し込みます。

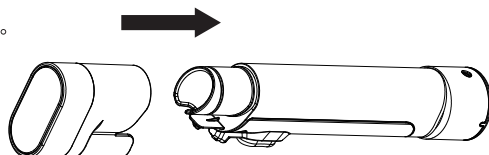

#### 4 本体の電源をオンにして「噴射ボタン」を押し続ける

電源をオンにし、吸引が開始されたら、ノズル側面にある「噴射ボタン」を押し続け、ホース内がきれいになるまで続けます。

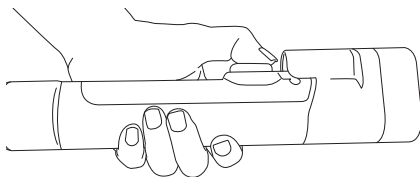

#### 5 サクションホースを取り外す

ロックボタンを押しながら矢印の方向に引き抜き、本体から取り外して乾燥させてください。

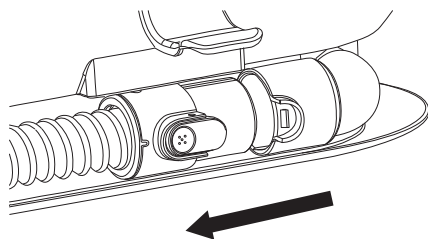
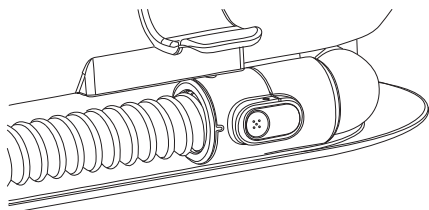

## 本体のお手入れ方法

お手入れ頻度の目安：定期的に

本体は定期的下記のようにお手入れしてください。

- 本体の外側は、よく絞った濡れ布巾で水拭きし、さらに乾いた柔らかい布巾で乾拭きをしてください。
- 汚れが取れにくい場合は、薄めた中性洗剤を含ませた布で拭いたあとに、乾いた柔らかい布巾で乾拭きをしてください。

### ⚠ 本体のお手入れに関する注意

- 本製品を一週間以上使用しない場合は、よく絞った濡れ布巾で汚れを取り除き、柔らかい布で乾拭きしてください。水滴や汚れが付着していると、黒カビの原因となります。
- お手入れの際は、目の粗いスポンジやクレンザーなどは使用しないでください。傷の原因となります。
- シンナー・ベンジン・漂白剤・洗剤・クレンザー・ワックス・消毒液などは使用しないでください。傷や変色、変形の原因となります。

# よくある質問

電源が入りません	電源プラグが抜けていないかご確認ください。抜けている、もしくは差し込みが緩い場合は、電源プラグをコンセントに確実に差し込んでください。
吸引しない・吸引が弱い	<ul style="list-style-type: none"><li>・電源スイッチを押し電源がオンになっているかご確認ください。</li><li>・洗浄水タンクが正しく取り付けられているかご確認ください。タンク内に水が無い場合は水を入れてください。</li><li>・回収タンクが正しく設置されているかご確認ください。</li><li>・回収タンクが満水になっていないかご確認ください。満水の場合は汚水を捨ててください。</li><li>・洗浄ブラシやサクシオンホース内にゴミが詰まっているかご確認ください。</li><li>・サクシオンホースに割れ、潰れ、折れなど破損がないかご確認ください。</li></ul>
ノズルから洗浄水が噴射されない。または噴射の量が少ない	<ul style="list-style-type: none"><li>・噴射ボタンが押されているかご確認ください。</li><li>・洗浄水タンクに水が入っているかご確認ください。</li><li>・ノズルが詰まっているかご確認ください。</li><li>・サクシオンホースに割れ、潰れ、折れなど破損がないかご確認ください。</li></ul>
ブレードが落ちてしまいました	<ul style="list-style-type: none"><li>・ブレードが落ちた原因を取り除いてからブレードを復帰させてください。</li><li>・本製品をご使用中にブレードが落ちた場合、速やかにコンセントからケーブルを抜いてからブレードをあげるようにしてください。</li></ul>
サクシオンホースから水が漏れています	サクシオンホースと本体の接続部分に余分なすき間がないかご確認ください。すき間がある場合は、P6「①サクシオンホースを取り付ける」を参照して正確に取り付けてください。



# 製品仕様

型番 / JAN コード	FFF-SW01BK / 4589969400220
定格電圧	100V 50Hz/60Hz
消費電力	通常時：最大 400W ヒーター動作時：最大 1000W
ヒーター対応温度	40℃/60℃
洗浄水タンク容量	1250ml
回収タンク容量	750ml
動作周囲温度	0-50℃
電源コード長さ	487cm
サクシヨンホース長さ	160cm
防水等級	IPX4 相当
外形寸法	約 318(幅)× 295(高さ)× 215(奥行) mm(ケーブル、ホース除く) 約 346(幅)×295(高さ)× 280(奥行) mm(ケーブル、ホース含む)
重量	約 3736g
付属品	洗浄ブラシ / ホース洗浄キャップ / 取扱説明書 兼 保証書

## お問い合わせ先

本製品のサポートには、お客様の環境を詳細に確認する必要があります。お手数ですが、以下のQRコード(アドレス)から必要事項を入力の上、お問い合わせください。なお、1項目でも空きがある場合、サポートをお受けできません。 ※営業・サポートの受付は、平日のみとなります。

**【お問い合わせ先 QR コード】**



<http://www.marshall-no1.jp/support/form.html>

どこよりも安い!! ハードディスクを格安で買うなら!

**PREMIUM STAGE**  
Direct



<http://shop.marshall-no1.jp/>

新品同様の訳ありPCやHDD・PC周辺機器を買うなら!

楽天市場  
**PREMIUM STAGE**



<http://www.rakuten.co.jp/marshall/>

人気モデルのHDD から、貴重な商品まで多数取扱い中!

amazon  
**PREMIUM STAGE**



amazon サイトで好評販売中

新品同様の訳ありPCやHDD・PC周辺機器を買うなら!

Yahoo! ショッピング  
**PREMIUM STAGE**



<http://store.shopping.yahoo.co.jp/marshall/>

新品同様の訳ありPCやHDD・PC周辺機器を買うなら!

au PAY マーケット  
**PREMIUM STAGE**



<https://wowma.jp/user/30214698>

新品同様の訳ありPCやHDD・PC周辺機器を買うなら!

Qoo 10  
**PREMIUM STAGE**



<https://www.qoo10.jp/shop/premiumstage>

# 保証規定

1. 正常な使用状態で保証期間内に製品（ハードウェア）が故障した場合には、本書に従い無償にて機能動作品（交換相当品）への交換または、修理をさせていただきますので、次のいずれかにご依頼ください。また、ご依頼にあたっては、本書（再発行はしませんので、大切に保管してください）が必要となりますのでご用意ください。
  - (1) 記載のカスタマーセンター（サポートセンター）対応窓口
  - (2) お買上げの販売店またはインターネットモール各店（製品をご持参の上、本書をご提示ください）
2. 離島及び離島に準ずる遠隔地及び海外へ修理品や代替品を配送する場合は、保証期間の有無に関わらず、これらに要する実費（海外の場合は通関費用や関税を含む）をご請求いたします。また、配送時の梱包資材の提供は、保証期間の有無に関わらず有償となりますので、予めご了承ください。
3. 保証期間内の故障でも次の場合は有償となります。
  - (1) 本書のご提示がない場合。
  - (2) 本書のお買上げの年月日、お客様名、販売店名を書き換えた場合。
  - (3) お買上げの年月日、販売店が確認できない場合。  
通信販売などでお買上げの場合、購入証明が確認できるものを添付可能であれば問題ございません。
  - (4) 保証期間中に発生した故障について、保証期間終了後に修理依頼をされた場合。
  - (5) 使用上の誤り（取扱説明書、本体貼付ラベル等の注意書きに従った正常な使用をしなかった場合を含む）による故障・損傷。
  - (6) 他の機器から受けた障害または、不当な分解・修理・改造による故障・損傷。
  - (7) お買上げ後の移設・輸送・落下などによる故障・損傷。
  - (8) 火災・地震・風水害・落雷その他の天変地異・公害・塩害・異常電圧などによる故障・損傷。有事・テロ・反社会的行為などによる破壊や故障。
  - (9) 業務用など一般家庭用以外での使用による故障・損傷。  
具体的には、振動や埃の多い場所での使用や、1日10時間を超える連続使用などがあります。
  - (10) 消耗・摩擦した部品の交換・汚損した部分の交換。  
具体的には、各種付属品、洗浄ブラシ、サクシオンホースなどがあります。
  - (11) 本製品のシリアル、型番の記載された銘版ラベルが確認できない場合。
  - (12) 第三者に譲渡、転売（フリマアプリやオークションも含む）された場合、保証期間内であっても当保証は無効となります。
4. 故障の状況その他の事情により、修理ではなく製品交換をする場合がありますのでご了承ください。
5. 修理に際して代替部品を使用する場合があります。また、修理により交換した部品は弊社が適切に処理・処分させていただきます。
6. 本書に基づく無料修理（製品交換を含む）後の製品については、最初のご購入時の保証期間が適用されます。
7. 製品の使用又は、製品が使用出来なかったために生じた直接・間接の障害や損失、及び利用者の故意・過失による製品の破損については、当社は一切の責任を負いかねますのでご了承ください。
8. 本書は日本国内のみ有効です。（This warranty is valid only in Japan.）
9. 持ち込み修理（通信販売でお買上げの場合は宅配にて受付）のみの対応となります。引き取り修理、交換は有償無償に関わらず一切対応致しませんのでご了承ください。

※本書はおお客様の法律上の権利を制限するものではありません。

# 製品保証書

本書は、保証規定に記載の内容で無料修理を行うことをお約束するものです。お買上げの日から下記期間中に故障が発生した場合は、お客様欄にご記入の上、修理をお申付けください。

品名	加熱式カーペットクリーナー
型名	FFF-SW01BK
製造番号 (シリアルナンバー)	
お客様名	
住所	<input type="text"/> <input type="text"/> <input type="text"/> - <input type="text"/> <input type="text"/> <input type="text"/> <input type="text"/> <hr/>
電話番号	
保証期間	1年間 (お買上げ日から)
お買上げ日	西暦 年 月 日

販売店 (店名・住所・電話番号)

店名

住所

電話番号

(本保証書と共にお買上げ明細書が必要となりますので大切に保管してください)

## お問い合わせ先

FFF SMART LIFE CONNECTED 株式会社 テクニカルサポートセンター  
〒252-1107 神奈川県綾瀬市深谷中 8-3-4

お問い合わせフォーム <http://www.marshall-no1.jp/support/form.html>

- ・お名前、ご住所、電話番号をご記入ください。
- ・お買上げ日、販売店名が記入されていることを必ずご確認ください。
- ・保証規定をお読みの上、保証書は大切に保管してください。



お問い合わせフォーム







