



IRIE

14.1 inch Laptop PC

14.1インチ / フルHD / Intel® Dual Core i7 搭載

ノートパソコン

取扱説明書

FFF-PCH1S



User Manual

はじめに

この度は、本製品をお買い上げいただき誠にありがとうございます。本製品を安全にお使いいただくために、取扱説明書をよくお読みいただき、正しくお使いください。

免責事項

- 火災、地震、その他天災、第三者による行為、その他の事故、お客様の故意または過失、誤用、その他当社推奨条件下以外での使用による損害に関して、当社は一切責任を負いません。
- 保証書に記載されている保証が全てであり、この保証以外は、明示の保証・黙示の保証を含め、一切保証しません。
- 取扱説明書で説明された以外の使い方によって生じた損害に関して、当社は一切責任を負いません。
- 接続機器との組み合わせ、相性による誤動作などから生じた損害に関して、当社は一切責任を負いません。
- 本製品は、医療機器、原子力機器、航空宇宙機器、輸送用機器など人命に関わる設備や機器、および高度な信頼性を必要とする設備、機器での使用は意図されておりません。これらの設備、機器制御システムに本製品を使用し、本製品の故障により人身事故、火災事故等発生した場合、当社は一切責任を負いません。
- この取扱説明書については、将来予告無しに変更することがあります。
- 製品改良の為、予告無く外観または仕様を変更することがあります。

目次

安全にご使用いただくために	3
取り扱い上のご注意	6
同梱品一覧 / 各部の名称	7
はじめて使用するときに行う設定	9
Fn (ファンクション) キー入力時の各キーの機能	10
初期化する	11
起動デバイスの選択方法	13
製造番号 (シリアルナンバー) の確認方法 / よくある質問	14
製品仕様	16
お問い合わせ先	17

安全にご使用いただくために



警告

誤った扱いをすると人が死亡、または重傷を負う可能性がある内容を示します。



注意

誤った扱いをすると人が障害を負う可能性や、物的損害の発生が想定される内容を示します。



警告

歩きながらの御使用や、振動の多い場所、傾いた所などの不安定な場所での保管、御使用はお控えください。本製品が落下して、けが、故障の原因になります。

梱包に使用している袋類やケーブルをまとめるビニタイは、お子様の手の届く所に置かないでください。口に入れたり、頭にかぶったりすると、ケガや窒息の原因になります。

本製品を風通しの悪い場所や、火気のある場所、引火性ガスの発生する場所での御使用、保管はお控えください。火災の原因となることがあります。

矩形波が出力される機器（UPS [無停電電源装置]）や車載用 AC 電源などに接続はお控えください。火災の原因となることがあります。

付属品もしくは指定された規格以外の AC アダプタや電源ケーブルを本製品に御使用いただくことはお控えください。故障、感電、火災の原因になることがあります。

電源ケーブルや AC アダプタは、指定された電圧（100V ～ 240V）の壁のコンセントやコネクタに直接かつ正しく接続してください。接続部分に隙間があるなど不完全な接続状態で使用すると、故障、感電、火災の原因になることがあります。

濡れた手で電源ケーブルや AC アダプタの抜き差しはお控えください。感電の原因になることがあります。

ケーブル類を束ねた状態で御使用はお控えください。発熱して、火災の原因になることがあります。



注意

本製品を調理台や加温器、お風呂場、温泉などの油煙や湯気が多い場所や、ほこりの多い場所などでの御使用、保管はお控えください。故障、感電、火災の原因になることがあります。

本製品や AC アダプタを直射日光が当たる場所、閉めきった自動車内、ストーブのような高温になりえる暖房器具の間近や、ホットカーペットへの直置きでの御使用、保管はお控えください。感電、火災、故障の原因となります。



警告

焚き火などの火中への投入、加熱はしないでください。発煙、発火、破裂の原因になります。

ケーブル接続口などの端子にヘアピン等の金属を差し込んだりして、ショートさせないでください。感電、火災、ケガの原因となります。

発熱や煙、異臭や異音がするなどの異常が発生したときは、ただちに使用を中止し、電源プラグや USB ケーブル等の接続を解除してください。

異常状態のまま使用すると、感電、火災の原因になります。その後、異常な現象がなくなるのを確認して、弊社お問い合わせ窓口、またはご購入元にご連絡ください。

本製品が破損した場合は、電源を切り、電源ケーブルや AC アダプタを抜いてください。そのまま使用すると、感電、火災の原因となります。

開口部（通風孔など）から内部に金属類や燃えやすいものなどの異物を差し込んだり、押し込んだりしないでください。感電、火災の原因となります。

放熱機能部分や充電中の AC アダプタなど、本製品の温度が高くなる箇所に長時間直接触れないでください。低温やけどの原因となります。

本製品は防水加工が施されておりません。お風呂場やシャワー室、温泉など、水のかかる恐れのある場所での御使用、保管はお控えください。故障、感電、火災の原因となります。

使用中の本製品や AC アダプタは熱を帯びますので、ふとんや布などを掛けたり、ネコ等の体温の高いペットの下敷きしないでください。内部に熱がこもり、火災の原因となります。

ご使用になる場合には、部屋を明るくして、画面からできるだけ離れてください。お使いになる方の体質や体調によっては、強い光の刺激を受けたり、点滅の繰り返しによって一時的な筋肉のけいれんや意識の喪失などの症状を起こす場合がありますので、ご注意ください。過去にこのような症状を起こしたことがある場合は、事前に医師に相談してください。本製品をご使用中にこのような症状を発症した場合には、すぐに本製品の使用を中止し、医師の診断を受けてください。

AC アダプタ本体や、ケーブルが破損、変形したり、割れたり、傷ついている場合は使用しないでください。感電、火災の原因となります。

AC アダプタ本体を分解したり、落下・投げつけたり等強い衝撃を与えないでください。変形、内部の基板破損、故障、感電、火災の原因となります。

運転中に本製品を使用しないでください。安全走行を損ない、事故の原因となります。安全な所に停車してからお使いください。

歩行中に本製品を使用しないでください。駅のホームや道路などで歩きながら本製品を使用すると、視野が極端に狭くなり、接触事故の原因となります。安全な場所で立ち止まってからお使いください。

ケーブル類は、傷つけたり、加工したり、加熱したり、重いものを載せたり、引っ張ったり、無理に曲げたり、ねじったりしないでください。故障、感電、火災の原因となります。

AC アダプタ本体にケーブル類をきつく巻きつけるなどして、根元部分に負担をかけないでください。ケーブル類の芯線が露出したり断線したりして、感電、火災の原因となります。

電源ケーブルや AC アダプタを抜くときは、コード部分を引っ張らず、必ず電源プラグを持って抜いてください。ケーブル類が断線し、感電、火災の原因となります。

無線 LAN、Bluetooth® ワイヤレステクノロジーの注意

次の場所では、無線通信機能を停止してください。

・病院内や医療用電子機器のある場所

特に手術室、集中治療室、CCU（冠状動脈疾患監視病室）などには持ち込まないでください。

・航空機内など無線通信機能の使用を禁止されている場所

・自動ドア・火災報知機など自動制御機器の近く

・身動きが自由に取れない状況など、挿込み型医療機器（心臓ペースメーカーなど）を装着している方と密着する可能性がある場所

・満員電車の中など付近（15cm）に挿込み型医療機器を装着している方がいる可能性がある場所



注意

本製品の上に鉄アレイなど過度な重量が掛かる重いものを置かないでください。故障、けがの原因となることがあります。

本製品をお使いになる場合は、次のことに注意し、長時間使い続けるときは 1 時間に 10 ～ 15 分の休憩時間をとるようにしてください。本製品を長時間使い続けると、目の疲れや首・肩・腰の痛みなどを感じる原因になることがあります。画面を長時間見続けると、「近視」「ドライアイ」などの目の健康障害の原因となります。

- ・画面の位置や角度、明るさなどを見やすいように調節する。
- ・なるべく画面を下向きに見るように調整し、意識的にまばたきをする。場合によっては目薬をさす。
- ・キーボードやマウスは、肘の角度が 90 度以上になるように使用する。

電源を入れたり切ったりする前には音量を最小にしておいてください。また、ヘッドホン・イヤホン・ヘッドセットをしたまま、電源を入れたり切ったりしないでください。突然大きな音や刺激音が出て、聴力に悪い影響を与える原因となります。

「Micro SD カード」の使用終了直後は、高温になっていることがあります。これらを取り外すときは、使用後十分に温度が下がるのを待ってから取り出してください。やけどの原因となります。

メンテナンス



警告

お客様ご自身で分解、修理、改造しないでください。故障、けが、感電、火災の原因となります。修理や点検などが必要な場合は、弊社問い合わせ窓口、またはご購入元にご連絡ください。

清掃するときに、清掃用スプレー（可燃性物質を含むもの）を使用しないでください。故障や火災の原因となります。

電源ケーブルや AC アダプタはコンセントから定期的に抜いて、接続部分のほこりやゴミを乾いた布でよく拭き取ってください。

ほこりがたまったままの状態で使用すると感電、火災の原因となります。1 年に 1 度は点検清掃してください。特に電源プラグ部分についてはほこりがたまりやすいので、ご注意ください。

内蔵オプションや周辺機器の取り付け/取り外し、お手入れなどを行うときは、本製品および接続されている機器の電源を切り、電源プラグをコンセントから抜いた後に行ってください。故障、感電、火災の原因となります。

周辺機器のケーブルは、本製品や周辺機器のマニュアルをよく読み、正しく接続してください。誤った接続状態でお使いになると、故障、感電、火災の原因となります。また、本製品および周辺機器が故障する原因となります。



注意

お客様自身でバックアップを定期的にとってください。いかなる故障でも、WindowsOS やアプリケーション、その他データの保証、復元は一切行っておりません。

異常時



警告

本製品の内部に水などの液体や金属片などの異物が入った場合は、すぐに本製品の電源を切り、電源ケーブルや AC アダプタを抜いてください。そのまま使用すると、故障、感電、火災の原因となります。

雷が鳴り出したときは、落雷の可能性がなくなるまで本製品やケーブル類に触れないでください。ケーブル類の接続作業は、落雷の可能性がなくなるまで行わないでください。落雷の可能性がある場合は、あらかじめ本製品の電源を切り、その後電源

ケーブルや AC アダプタをコンセントから抜き、ケーブル類を取り外しておいてください。落雷による故障、感電、火災の原因となります。

液晶ディスプレイにヒビ、傷などがあつた場合は、すみやかにご使用を中止してください。そのまま使用するとけがをするおそれがあります。

バッテリーパックや電池が液もれし、もれ出た液が万一、目や口に入ったときは、患部をこすらず水道水などのきれいな水で充分に洗った後、すぐに医師の治療を受けてください。失明など障害の原因となります。液が皮膚や衣類に付着したときは、ただちに水でよく洗い流してください。皮膚に障害を起こす原因となります。



液晶ディスプレイが破損し、液状の内容物が流出して皮膚に付着した場合は、流水で 15 分以上洗浄してください。また、目に入った場合は、流水で 15 分以上洗浄した後、医師に相談してください。中毒を起こすおそれがあります。液晶ディスプレイの内部には、刺激性物質が含まれています。

保管 / 廃棄



本製品を長期間使用しないときは、安全のため電源ケーブルや AC アダプタをコンセントから抜いて保管してください。故障、火災の原因になります。

本製品は「廃棄物の処理及び清掃に関する法律」の規制を受けます。本製品はリチウム電池を使用しております。一般のゴミといっしょに火中に投げられると電池が破裂するおそれがあります。不要になった製品の廃棄については、御住まいの各地域の廃棄方法に準じて、処分をお願い致します。

取り扱い上のご注意

本製品の使用環境について

本製品は精密機器です。使用環境に注意してご利用ください。取り扱い方法を誤ると故障や機能低下、破損の原因となります。内容をよくご理解の上、注意してお取り扱いください。

■ 本製品をお使いになる使用環境温度

次の範囲内としてください。

動作時：温度：5℃～35℃ 湿度：5%～80% ※ただし結露させないこと。

■ 製品の結露

動作時、非動作時にかかわらず、製品本体が結露しないようにご注意ください。結露は、空気中の水分が水滴になる現象です。製品を温度の低い場所から温度の高い場所、逆に、温度の高い場所から温度の低い場所などの気温差の激しい環境へ移動すると、製品内部に結露が発生する場合があります。結露が発生したまま製品を使用すると故障の原因となります。該当する環境で製品を移動した場合は、直射日光が当たらない風通りの良い場所に設置し、室温と同じくらいになるのを待ってから電源を入れてください。

無線通信機能をお使いになる場所

- ・製品本体に搭載されている無線通信機能をお使いになるときは、できるだけ見通しの良い場所でお使いください。電子レンジの近く、アマチュア無線機の近くや足元など見通しの悪い場所でお使いになると、周囲の電波の影響を受けて、接続が正常に行えないことがあります。
- ・お使いになる場所によっては電波を停止する必要があります。

本製品の取り扱いについての注意

■ 製品本体の取り扱い上の注意

- ・心臓ペースメーカーや磁気カードなど、磁気の影響を受けやすいものは近づけないでください。故障やデータ消失などのおそれがあります。

■ 製品の温度上昇に関して

- ・長時間使用すると、製品表面の温度が上昇して、温かく感じるがありますが、故障ではありません。これは、製品内部の温度が一定以上になると、装置から放熱するためです。
- ・製品の表面、裏面は熱くなります。長時間触れたままにすると、低温やけどの原因になります。
- ・製品本体および AC アダプタは、使用中に熱をもつことがあります。そのため、長時間同じ場所に設置すると、設置する場所の状況や材質によっては、その場所の材質が変質したり劣化したりすることがあります。ご注意ください。

■ 本製品を持ち運ぶ場合の注意

- ・製品本体に接続しているケーブルなどをすべて取り外してください。
- ・製品本体を持ち上げたり移動させたりするときは、落としたりしないように、製品本体をしっかり和掴んでください。
- ・製品本体に無理な力がかかったり、強い衝撃が伝わったりしないように、かばんなどに入れてください。
- ・液晶ディスプレイの傷や破損にご注意ください。
- ・製品本体を自動車内に設置した状態での使用は、保証していません。
- ・自転車やバイクのカゴなどに製品本体を直接載せて運ばないでください。衝撃や振動により故障するおそれがあります。また、落下などにより、けがや故障の原因となります。

■ 液晶ディスプレイ・キーボードの取り扱い上の注意

- ・液晶ディスプレイをたたいたり強く押しついたりしないでください。また、ひっかいたり先のとがったもので押しついたりしないでください。
- ・表示面・裏面にかかわらず、液晶ディスプレイに強い圧力が加わると、画面にムラが発生する場合があります。
- ・液晶ディスプレイにゴムやビニール製品を長時間接触させないでください。表面がはげたり、変質したりすることがあります。
- ・水洗いできません。水に浸した布をよく絞ってから汚れを拭き取り、その後、乾いた布で拭いてください。
- ・ベンジン、シンナー、アルコールなどの溶剤や家庭用洗剤・化学ぞうきんは、製品材質の変質、変色するおそれがありますので、使用しないでください。
- ・液晶ディスプレイとキーボードの間に、物をはさまないでください。
- ・キーボードのすきまから金属片や針金などを差し込まないでください。感電するおそれがあります。また、内部の部品がショートしてキーボードやコンピュータ本体の故障の原因となるばかりではなく、発火のおそれがあります。

同梱品一覧

お使いになる前に梱包内容、製品各部の名称、製品仕様をご確認ください。万が一、不足しているものがありましたら、お買い求めの販売店にご連絡ください。

- PC 本体
- HDMI (Type-A) 延長ケーブル
- USB Type-C to Type-A 変換ケーブル
- ACアダプター(電源ケーブル付き)
- 保証書
- 2.5インチドライブ増設用金具 増設ネジセット ※

※カスタマイズモデルをご購入の場合、増設用部品は製品に組み込まれておりますので付属していません。

※お客様ご自身で 2.5 インチタイプの HDD 及び SSD を増設された場合は保証の対象外となります。また、弊社での取り付けサービスは行っておりません。なお、増設方法や増設に関するお問い合わせは一切お受けしておりませんので、ご了承ください。

各部の名称

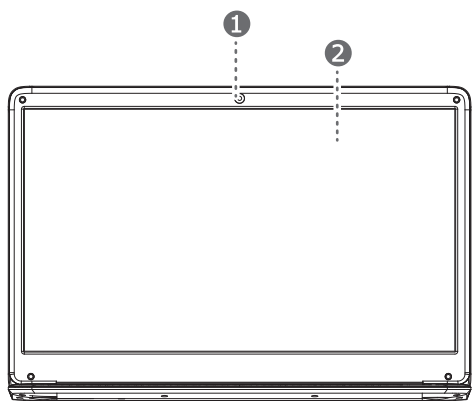

1 カメラ

2 液晶画面

※ご購入時には養生のため保護フィルムが貼られております。必ずはがしてからお使いください。はがさず使用すると故障や破損の原因となります。

3 ステレオスピーカー

4 NumLock ランプ (デンキーモード)

※NumLock は ON の時、点灯します。解除する場合は「Fn キー」+ 「NumLock キー」を同時に押します。(例:「U」キーを押すと「4」と入力されます。)

5 CapsLock ランプ (大文字モード)

※CapsLock が ON の時、点灯します。解除する場合は「Shift キー」+ 「CapsLock キー」を同時に押します。

6 電源ランプ

※電源 ON の時、点灯します。

7 パッドマウス

8 キーボード

9 電源ボタン

※電源投入は電源ボタンを 2 秒程長押しします。(起動中に電源ボタンを 3 秒程押しとスリープモードに移行しますが、Windows10 の設定で変更可能です。)

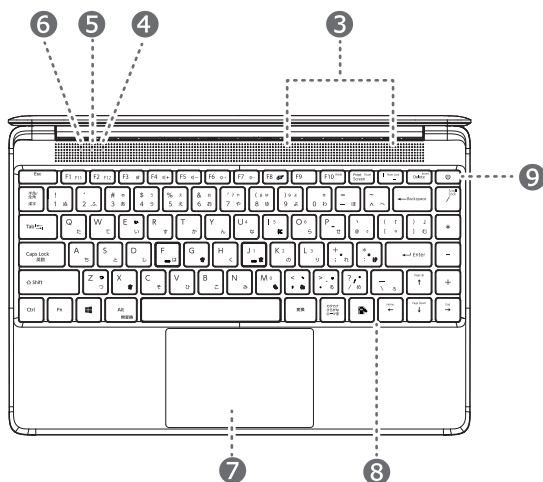

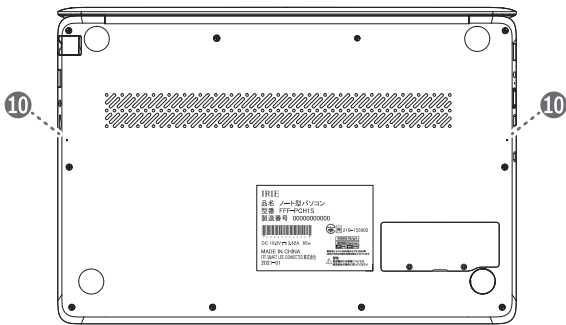

10 マイク

※ 2つのマイクを使用したモノラルマイクになります。(1つはノイズキャンセラー機能として使用) ステレオ入力ではご使用できません。

11 MicroSD カードスロット

MicroSD カード (別売り) を挿入する際は、金色の接触面に上にし、カチッと音がするまでゆくりと差し込んでください。

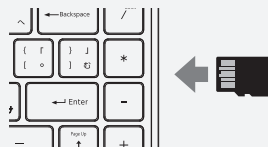

12 ヘッドホン / イヤホンポート

13 USB3.0 ポート (青色コネクタ)

※USB2.0 対応機器も接続可能になります。

14 有線 LAN ポート

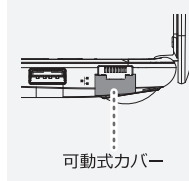

有線 LAN ポートには可動式のカバーがついています。LAN コードのコネクタを挿す際にはカバーを下にずらして挿し込んでください。

15 USB3.0 ポート (青色コネクタ)

※USB2.0 対応機器も接続可能になります。

16 AC アダプターポート

17 充電ランプ

※充電中は赤色、充電完了時は緑色に点灯します。

18 HDMI Type-A ポート

19 USBタイプCポート (USB3.0相当/PD対応)

※別売りの USBTypeC-HDMI 変換ケーブルで HDMI 出力が可能です。

20 セキュリティスロット

※盗難防止用のセキュリティーロック製品 (別売り) を取り付ける際に使用します。

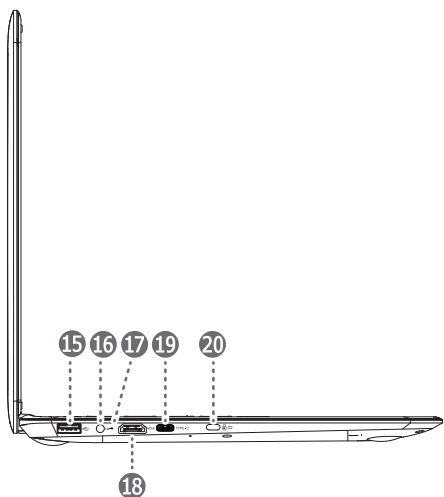
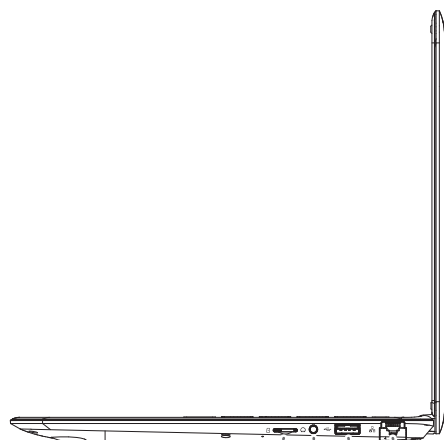

はじめて使用するときにやる設定

① 電源コードをつなぐ

付属の AC アダプタを本製品の AC アダプターポートに接続し、電源プラグをコンセントに接続します。

※本製品に付属の AC アダプターをご使用ください。付属品以外の AC アダプターをご使用されますと故障することがあります。その際の故障は保証対象外となります。

② 電源を入れる

電源ボタンを数秒(2～3秒間)押し続けて電源を ON にします。電源が入ったら画面の指示に従い初期セットアップを行ってください。

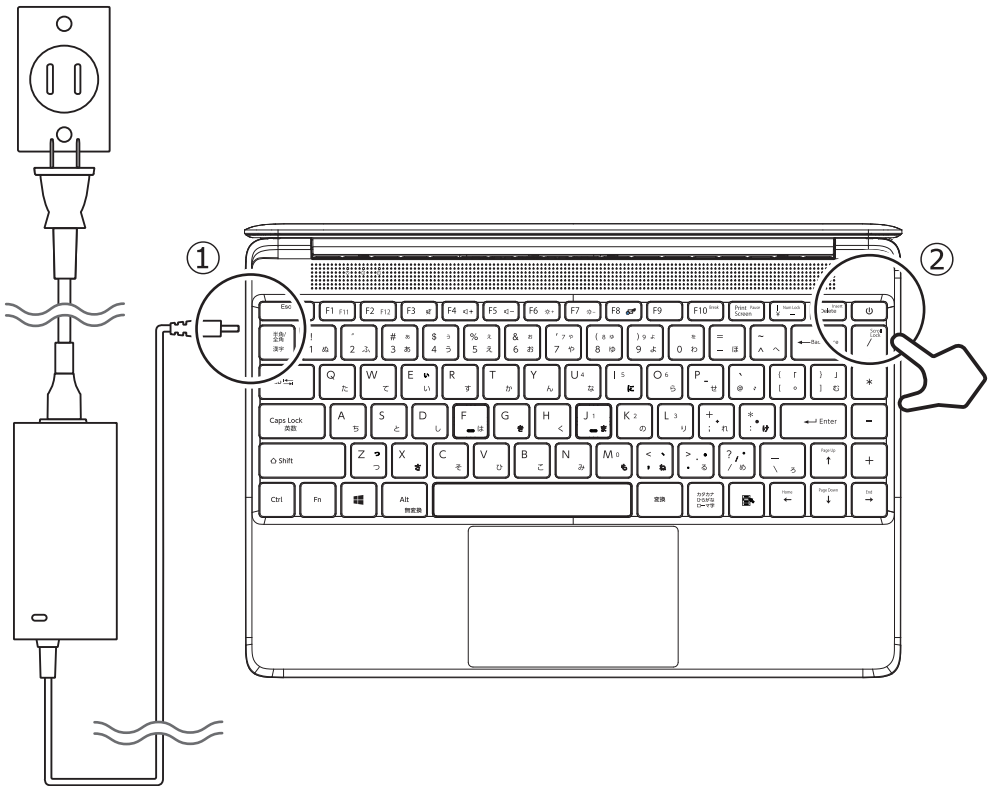

Fn(ファンクション)キー入力時の各キーの機能

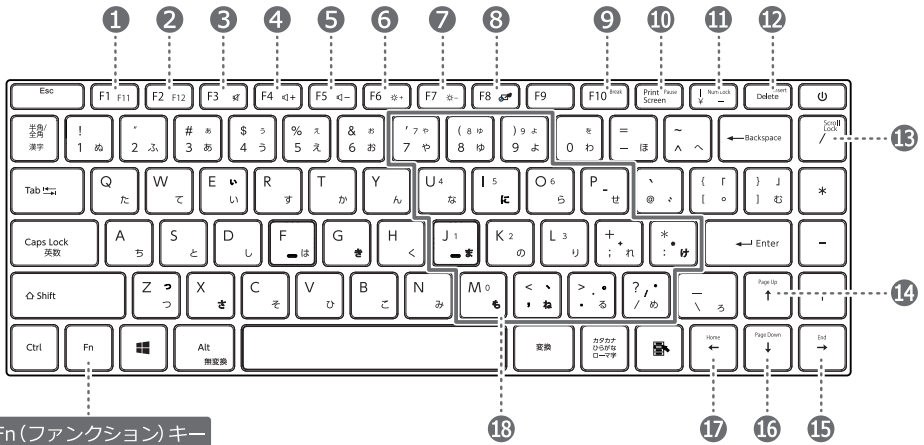

Fn(ファンクション)キー

- ① 「Fn」 + 「F1」 「F11」キー*
- ② 「Fn」 + 「F2」 「F12」キー*
- ③ 「Fn」 + 「F3」 ミュート(消音)操作になります。※再度押すと解除。
- ④ 「Fn」 + 「F4」 音量が上がります。
- ⑤ 「Fn」 + 「F5」 音量が下がります。
- ⑥ 「Fn」 + 「F6」 画面の明るさが上がります。
- ⑦ 「Fn」 + 「F7」 画面の明るさが下がります。
- ⑧ 「Fn」 + 「F8」 タッチパッドが無効になります。
※再度押すと有効。 ※画面・本体に切替の表示がされません。ご注意ください。
- ⑨ 「Fn」 + 「F10」 「Break」キー*
- ⑩ 「Fn」 + 「Print Screen」 「Pause」キー*
- ⑪ 「Fn」 + 「¥」 「Num Lock」キー*
- ⑫ 「Fn」 + 「Delete」 「Insert」キー*
- ⑬ 「Fn」 + 「/」 「Scroll Lock」キー*
- ⑭ 「Fn」 + 「↑」 「Page Up」キー*
- ⑮ 「Fn」 + 「→」 「End」キー*
- ⑯ 「Fn」 + 「↓」 「Page Down」キー*
- ⑰ 「Fn」 + 「←」 「Home」キー*
- ⑱ ⑪の「Num Lock」キー適用の際、数字入力になる範囲です。*

* アプリケーションによって機能が異なります。詳細は各アプリケーションの提供元へお問い合わせください。



初期化する

⚠ 注意

初期化すると以下の通りデータが削除されます。

【個人用ファイルを保持する】を選択した場合、アプリケーションと設定を削除します。（個人用ファイルは削除されません。）

【すべて削除する】を選択した場合は、アプリケーション、設定、個人用ファイルの全てを削除します。

- ① ホーム画面で [スタート ] にマウスをスクロールすると [設定 ] が表示されるので、クリックします。



- ② [更新とセキュリティ ] をクリックします。

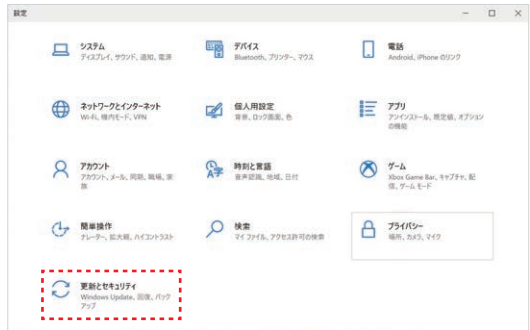

- ③ [回復 ] をクリックします。[この PC を初期状態に戻す] の [開始する] をクリックします。



- ④ 初期設定のオプションを選択し、クリックします。

[個人用ファイルを保持する] の場合…

アプリケーションと設定を削除します。
(個人用ファイルは削除されません。)

[すべて削除する] の場合…

アプリケーション、設定、個人用ファイルの全てを削除します。

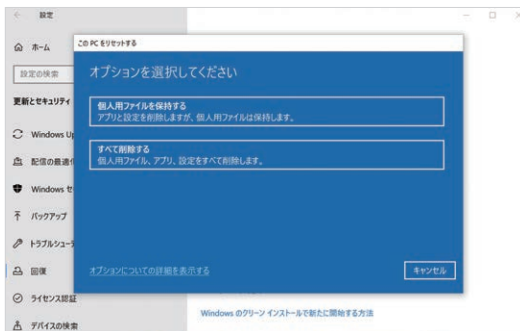

- ⑤ Windows を再インストールする方法を選択します。

[クラウドからダウンロード] の場合…

Windows をダウンロードして再インストールします。

[ローカル再インストール] の場合…

このデバイスから Windows を再インストールします。

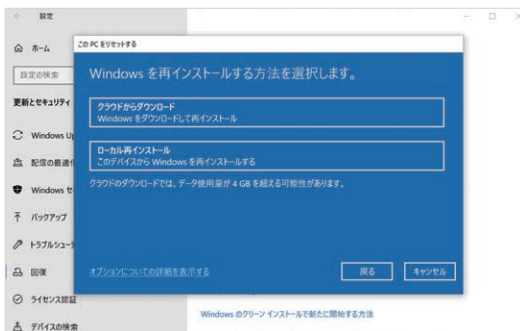

※PC へ電源の供給がされていない場合は、
[PC を電源に接続してください] と表示されますので、PC へ付属の AC アダプターを差し込み電源の供給を行ってください。

- ⑥ 「追加の設定」を確認し、問題が無ければ [次へ] を選択します。

「この PC をリセットする準備ができました」と表示されますので、処理内容を確認し、問題が無ければ [リセット] を押して初期化を開始します。

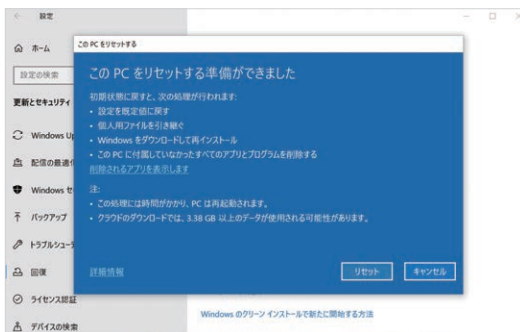

起動デバイスの選択方法

- ① 本製品の電源を入れる際、電源ボタンを押したすぐ後に、[F7] キーを数秒 (2~3 秒間) 押します。

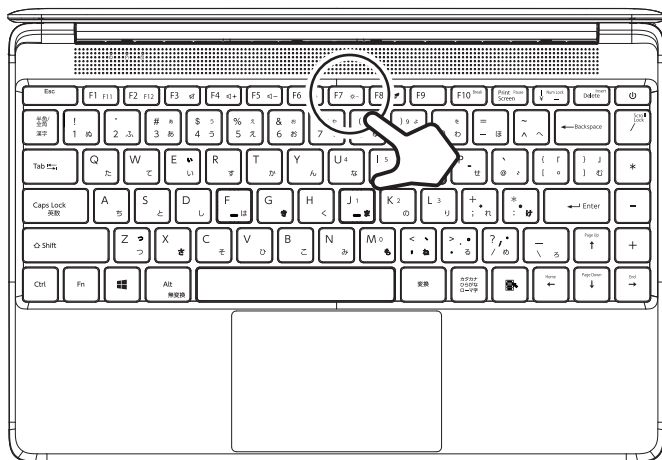

- ② 希望の起動デバイスを選択して、[Enter] キーを押します。その後、選択したデバイスが起動されます。

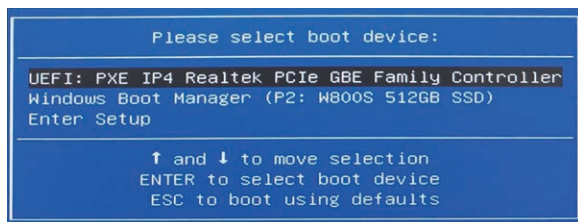

製造番号 (シリアルナンバー) の確認方法

本製品の修理依頼の際に、製品製造番号 (シリアルナンバー) をお伺いすることがあります。製品本体の底面の銘板に記載の「製造番号」欄をご確認ください。

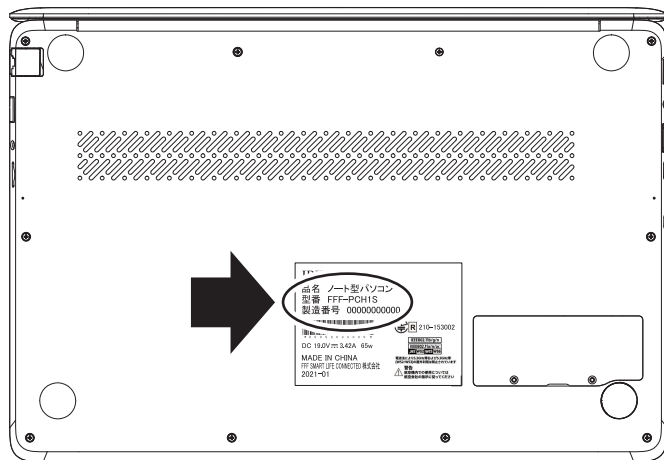

よくある質問

Q. AC アダプターのコネクタが、製品本体の AC アダプターポートに奥まで入りません。

A. コネクタを奥まで差し込んでも、コネクタの金属部分が 0.5mm 程度余る設計になっており、製品の不良ではございませんのでご了承ください。

Q. 電源が入りません。

A. 下記をご確認ください。

- 本体充電ランプ、AC アダプタのランプが点灯しているかご確認の上、弊社サポートセンターにお問い合わせください。
- 電源ボタンを少し長め (2 秒程度) に押して電源が入るかご確認ください。

Q. 画面を破損しました。

A. 画面の破損は、保証期間の有無にかかわらずすべて有償での対応となります。カバーを閉める場合に強く閉めたりすると、衝撃で破損する場合があります。本体の液晶カバーを閉じるときはゆっくり閉じてください。

Q. 液晶画面のヒンジが破損しました。

A. 画面を開くときに、過度に負荷がかかった可能性が高いです。修理は保証期間内でも有償での対応となります。開け閉めの際は、ゆっくり丁寧に開け閉めを行い、開ける場合は最大 130°までに行ってください。これ以上の角度で開けると、ヒンジに負荷がかかり破損しますので、ご注意ください。

Q. リカバリーディスクはどうすればいいですか？

A. Windows10 では、DVD や CD メディアによる標準提供はありません。お手元に 32GB 以上の USB メモリをご準備のうえ、購入後、[スタート] を右クリックし、[検索] から「回復」と検索していただき、[回復ドライブの作成] で回復ドライブを作成してください。Windows が起動しなくなってしまうので、ご購入後、最初に起動したら作成していただくことをお勧めします。

Q. 交換や返品によるデータ消去は大丈夫ですか？

A. 弊社では、大手 PC メーカーやドライブメーカーの業務請負を行っており、個人情報の取り扱いについて厳しい外部監査を受けております。お客様から返品されたデータは弊社内で完全にデータを消去しておりますので、ご安心ください。

Q. 修理時や交換時にデータの保全、移行をしてもらえますか？

A. データに関しては、弊社では一切補償、保全いたしません。日頃からバックアップを取るようになしてください。バックアップは、お手元にバックアップ用のドライブ（外付けハードディスクや大容量の USB メモリ）をご用意いただき、[スタート] > [設定] > [更新とセキュリティ] から「バックアップ」でバックアップ可能です。Windows10 のバックアップはアプリケーションも含めバックアップ可能ですので、日ごろからバックアップを取るようにしましょう。

Q. 製品を交換した場合、すでに認証したアプリケーションはどうなりますか？

A. 本製品でアプリケーションのライセンス認証を行った後に、本製品の不良が判明して新品と交換となった場合は、アプリケーションのライセンスの補償はいたしません。ご購入されたアプリケーションのお問い合わせ先にご相談ください。

Q. 2.5 インチのドライブを自分で増設したいです。

A. ご自身で増設した場合、保証期間内であっても製品自体の保証ができなくなりますので、予めご了承ください。また、増設に関するご質問等は一切お受けできません。増設をご検討の方は、カスタマイズモデルをご検討ください。

Q. 増設サービスや引き取りサービスは行っていますか？

A. 弊社では一切行っておりません。

製品仕様

型番 / JAN コード	FFF-PCH1S / 4589969395885
OS	Windows 10 Home 日本語仕様
CPU	Intel® Dual Core i7-7567U
動作周波数	3.5GHz~4.0GHz
メモリ	DDR4-2133 16GB (オンボード増設不可)
プロセッサ・グラフィックス	Intel Iris Plus Graphics 650
液晶ディスプレイ	フルハイビジョン 14.1 インチ (IPS 方式採用 / ノングレア(ガラスカバー搭載))
解像度	1920 × 1080ドット
ストレージ	M.2(SATA2280) SSD 512GB ^{*1} ※カスタマイズモデルの場合は、異なります。
インターフェース	USB3.0 × 2 / USB3.0 Type-C × 1 / 有線 RJ45LAN コネクタ × 1 (1Gbps 対応) HDMI Type-A × 1 / マイクロ SD カードスロット × 1 / 3.5mm φ ヘッドホンジャック × 1
無線LAN	IEEE802.11a/b/g/n / IEEE802.11ac (W52/W56 対応)
Bluetooth	Bluetooth4.2
スピーカー / マイク	ステレオスピーカー内蔵 / マイク内蔵
カメラ	フロントに搭載 (30万画素)
入力装置	日本語キーボード (PAD マウス付)
AC アダプタ	INPUT: 100-240V 50/60Hz 1.4A OUTPUT: 19V / 3.42A
電源供給方式	AC アダプタまたはリチウムイオンバッテリー
バッテリーパック	リチウムイオン 11.1V / 3,200mAh ^{*2}
バッテリー駆動時間	約 5.2 時間 ^{*3} (JEITA2.0)
バッテリー充電時間	約 3 時間 ^{*4}
温湿度条件 ^{*5}	温度 5 ~ 35℃ / 湿度 5 ~ 80%RH (動作時)、温度 -20 ~ 60℃ / 湿度 5 ~ 80%RH (非動作時) (ただし、動作時、非動作時ともに直射日光を避け、結露しないこと)
筐体サイズ (突起部含まず)	約 332.6(W) × 223.5(D) × 21.5(H) mm
筐体の重さ ^{*6}	約 1.49 kg

*1: 1GB=1,000MB で計算している為、PC 上で実際に認識する容量とは異なります。

*3: バッテリー駆動時間は、使用環境によって記載時間と異なる場合があります。

*5: 温湿度条件に示している温度範囲は、性能を保證するものではありません。

■社名及び製品名は各会社の商標または登録商標です。

■画面はハメコミ合成です。

■記載されている仕様は予告なく変更することがあります。

■本製品に保存したデータが、ハードウェアの故障、誤動作、その他どのような理由によって破壊された場合でも、弊社での一切の保証はいたしかねます。万が一に備えて重要なデータはあらかじめバックアップするようお願い致します。

*2: バッテリーパックは消耗品です。

*4: バッテリー充電時間は、電源 OFF 時の充電時間です。

*6: 本体・メインボード・HDD・バッテリーのみ。同梱物は含みません。

お問い合わせ先

本製品のサポートには、お客様の環境を詳細に確認する必要があります。お手数ですが、以下のQRコード（アドレス）から必要事項を入力の上、お問い合わせください。なお、1項目でも空きがある場合、サポートをお受けできません。

※営業・サポートの受付は、平日のみとなります。

※お問い合わせいただく前に、「よくある質問」ページもご参照ください。

【お問い合わせ先 QR コード】



<http://www.marshal-no1.jp/support/formpc.html>

どこよりも安い!! ハードディスクを格安で買うなら!

PREMIUM STAGE
Direct



<http://shop.marshal-no1.jp/>

新品同様の訳ありPCやHDD・PC周辺機器を買うなら!

楽天市場
PREMIUM STAGE



<http://www.rakuten.co.jp/marshal/>

人気モデルのHDD から、貴重な商品まで多数取扱い中!

amazon
PREMIUM STAGE



amazon サイトで好評販売中

新品同様の訳ありPCやHDD・PC周辺機器を買うなら!

PayPay モール
PREMIUM STAGE



<http://store.shopping.yahoo.co.jp/marshal/>

新品同様の訳ありPCやHDD・PC周辺機器を買うなら!

au PAY マーケット
PREMIUM STAGE



<https://wowma.jp/user/30214698>

新品同様の訳ありPCやHDD・PC周辺機器を買うなら!

Qoo10
PREMIUM STAGE



<https://www.qoo10.jp/shop/premiumstage>

プレミアムステージ
PREMIUM STAGE



Since 2015

PREMIUM STAGE ジャンク通り店

☎ 03-6206-8301

住所 東京都千代田区外神田3-8-3
営業時間 11:30～19:00
定休日 火曜日



お客様へ

実店舗と通販サイトの在庫管理は別々となっています。
実店舗の在庫に関するお問い合わせやご質問は直接店舗へお願い致します。
(実店舗の在庫はリアルタイムで変動しています。)

また、実店舗からの商品発送はおこなっていませんのでご了承ください。



R 210-153002

IEEE802.11b/g/n

IEEE802.11a/n/ac

js2 W52 W53 W56

電波法により5.2GHz帯および5.3GHz帯
(W52/W53)の屋外利用は禁止されています